

2024年度 活動報告

(2024年1月1日～2024年12月31日)



**Little
League**

NPO法人 リトルリーグ北関東連盟

| | | |
|---|---|-----------|
| ■ 目次 | … | 1 |
| ■ 2024年事業報告 (2024年1月～2024年12月) | … | 2 |
| ■ 北関東連盟大会 | … | 3 |
| 冬季大会 インターメディアット部門 リトルリーグ北関東連盟大会 | … | 4 ～ 7 |
| 冬季大会 メジャー部門 『理事長杯_サイキョウ・ファーマ旗争奪』リトルリーグ北関東連盟大会 | … | 8 ～ 13 |
| 冬季大会 マイナー部門 『KEIO CUP』リトルリーグ北関東連盟大会 | … | 14 ～ 19 |
| 冬季大会 ティーボール部門 リトルリーグ北関東連盟大会 | … | 20 ～ 23 |
| 春季大会 ティーボール部門 リトルリーグ北関東連盟大会 | … | 24 ～ 27 |
| 夏季大会 インターメディアット部門 RJプレゼンツ 第12回インターメディアット全日本リトルリーグ連盟大会 | … | 28 ～ 31 |
| 夏季大会 マイナー部門 『AIGプレゼンツMLBカップ2024』リトルリーグ北関東連盟大会 | … | 32 ～ 35 |
| 夏季大会 ティーボール部門第40回『武蔵コーポレーション杯』リトルリーグ北関東連盟大会 | … | 36 ～ 44 |
| 夏季大会 メジャー部門 武蔵コーポレーション旗争奪 JA共済杯 第58回 全日本LL北関東連盟大会 | … | 45 ～ 50 |
| 夏季大会 メジャー部門 JA共済杯全国選抜野球大会 兼 東日本選手権 リトルリーグ北関東連盟大会 | … | 51 ～ 54 |
| 秋季大会 マイナー部門 『ゼット杯』リトルリーグ北関東連盟大会 | … | 55 ～ 57 |
| 秋季大会 インターメディアット部門 『サイキョウ・ファーマ旗争奪』リトルリーグ北関東連盟大会 | … | 58 ～ 62 |
| 秋季大会 メジャー部門 リトルリーグ北関東連盟大会 | … | 63 ～ 67 |
| 秋季大会 ティーボール部門 『ゼット杯』リトルリーグ北関東連盟大会 | … | 68 ～ 74 |
| ■ 全国大会 | … | 75 |
| J A 共済杯 ジュニア部門 アジアパンフィック・中東リトルリーグ野球選手権大会 日本地区予選 | … | 76 ～ 80 |
| J A 共済杯 第12回 インターメディアット全日本選手権大会 | … | 81 ～ 83 |
| 文部科学大臣杯 JA共済杯 トーナメント 第58回 全日本リトルリーグ野球選手権大会 | … | 84 ～ 86 |
| AIG プレゼンツ MLB CUP2024 リトルリーグ野球in石巻 | … | 87 ～ 89 |
| J A 共済杯2024 全国選抜リトルリーグ野球大会 | … | 90 ～ 93 |
| ■ 東日本大会 | … | 94 |
| 第19回 SSK杯争奪 東日本リトルリーグ野球選手権大会 | … | 95 ・ 96 |
| 東日本ティーボール親善大会 | … | 97 |
| ■ 関東大会 | … | 98 |
| ミズノ杯 春季メジャー関東選手権大会 | … | 99 ～ 102 |
| AIGプレゼンツ MLB CUP 2024 関東代表選考会 | … | 103 |
| リトルリーグ ティーボール関東親善大会 | … | 104 ～ 109 |
| ゼット杯 2024 リトルリーグ マイナー関東選手権大会 | … | 110 ・ 111 |
| 2024 ミズノ杯リトルリーグ秋季関東選手権大会 | … | 112 ～ 116 |
| ■ 連盟イベント | … | 117 |
| NPO法人 リトルリーグ北関東連盟 指導者講習会 | … | 118 |
| NPO法人 リトルリーグ北関東連盟 審判講習会 座講 | … | 119 |
| NPO法人 リトルリーグ北関東連盟 開幕式 | … | 120 ～ 123 |
| 『AIGプレゼンツMLBカップ2024』HRダービー・野球教室 | … | 124 ～ 126 |
| NPO法人 リトルリーグ北関東連盟 審判講習会 実技 | … | 127 |
| ■ リーグ大会・イベント | … | 128 |
| 第14回 サイネットジャパン杯秋季ティーボール親善大会 | … | 129 ～ 132 |
| 2024年大宮見沼ライオンズ旗争奪大会 | … | 133 |
| 第1回 コーチングを学んでコミュニケーションアップ | … | 134 |
| ■ スポンサー紹介 | … | 135 |

| | | | |
|----------------|--|----|-----------|
| 2024/1/20 | NPO法人 リトルリーグ北関東連盟 指導者講習会 NPO法人 リトルリーグ北関東連盟 審判講習会 座講 | 主催 | 北関東連盟 |
| 1/28 | NPO法人 リトルリーグ北関東連盟 開幕式 | 主催 | 北関東連盟 |
| 2/17.18 | 冬季大会 インターメディアット部門 リトルリーグ北関東連盟大会 | 主催 | 北関東連盟 |
| 2/25.3/3 | 冬季大会 メジャー部門 『理事長杯 サイキョウ・ファーマ旗争奪』リトルリーグ北関東連盟大会 優勝：浦和、準優勝：川口、3位：上尾市 埼玉西部 | 主管 | 大宮リーグ |
| 3/10.3/17 | 冬季大会 マイナー部門 『KEIO CUP』リトルリーグ北関東連盟大会 優勝：川口、準優勝：越谷・草加、3位：浦和 富士見 | 主管 | 埼玉イーストリーグ |
| 3/20 | 冬季大会 ティーボール部門 リトルリーグ北関東連盟大会 優勝：大宮、準優勝：上尾市・深谷市、3位：浦和 | 主管 | 埼玉武蔵リーグ |
| 4/6.4/7 | ミズノ杯 春季メジャー関東選手権大会 連盟代表：浦和、川口、上尾市、埼玉西部 | 主管 | 北関東連盟 |
| 4/7 | 春季大会 ティーボール部門 リトルリーグ北関東連盟大会 優勝：川口、準優勝：宇都宮、3位：埼玉西部 上尾市・深谷市 | 主管 | 埼玉イーストリーグ |
| 4/14.4/21 | 夏季大会 インターメディアット部門 RJプレゼンツ 第12回インターメディアット全日本リトルリーグ連盟大会 優勝：川口、準優勝：上尾市、3位：浦和・越谷・草加 | 主管 | 埼玉武蔵リーグ |
| 4/27 | マイナー部門 『AIGプレゼンツMLBカップ2024』ホームランダービー・野球教室 | 主管 | 北関東連盟 |
| 4/29.5/5 | 夏季大会 マイナー部門 『AIGプレゼンツMLBカップ2023』リトルリーグ北関東連盟大会 優勝：川口、準優勝：浦和、3位：越谷・草加 | 主管 | 埼玉イーストリーグ |
| 5/3.5/4 | JA共済杯 ジュニア部門 アジアパシフィック・中東リトルリーグ野球選手権大会日本地区予選 連盟代表：埼玉連合、宇都宮 | 主管 | 北関東連盟 |
| 5/11.5/12 | JA共済杯 第12回インターメディアット全日本選手権大会 連盟代表：川口 | 主管 | 東関東連盟 |
| 5/12 | 夏季大会 ティーボール部門 第40回『武蔵コーポレーション杯』リトルリーグ北関東連盟大会 優勝：大宮A、準優勝：浦和、3位：宇都宮 | 主管 | 埼玉武蔵リーグ |
| 5/25 5/26 | AIGプレゼンツMLB CUP 2024関東代表選考会 ※リトルリーグ野球in石巻に浦和出場 北関東連盟代表：ノースエリア連合、浦和、埼玉西部、大宮 | 主管 | 東関東連盟 |
| 6/8 | リトルリーグ ティーボール関東親善大会 連盟代表：浦和、越谷・草加 | 主管 | 北関東連盟 |
| 6/8 | NPO法人 リトルリーグ北関東連盟 社員総会 | 主催 | 北関東連盟 |
| 6/9～ 6/30 | 夏季大会 メジャー部門 武蔵コーポレーション旗争奪 JA共済杯 第58回 全日本LL北関東連盟大会 優勝：川口、準優勝：埼玉西部、3位：上尾市・深谷市 | 主管 | 埼玉イーストリーグ |
| 7/7.7/14 | 夏季大会 メジャー部門 JA共済杯全国選抜野球大会 兼 東日本選手権 北関東連盟大会 優勝：大宮、準優勝：上尾市・深谷市、3位：埼玉西部 浦和 | 主管 | 埼玉武蔵リーグ |
| 7/19～ 7/21 | 文部科学大臣杯 JA共済杯トーナメント 第58回全日本リトルリーグ野球選手権大会 連盟代表：川口 | 主管 | 東京連盟 |
| 7/29 7/30 | AIG プレゼンツ MLB CUP2024リトルリーグ野球in石巻 北関東連盟代表：川口、関東選考会代表：浦和 | 主管 | 東北連盟 |
| 8/3 8/4 | 第19回 SSK杯争奪 東日本リトルリーグ野球選手権大会 連盟代表：北部連合、埼玉西部、浦和 | 主管 | 東関東連盟 |
| 8/23 8/24 | 2024 JA共済杯 全国選抜リトルリーグ野球大会 連盟代表：大宮 | 主管 | 東北連盟 |
| 9/8.9/15 | 秋季大会 マイナー部門 『ゼット杯』リトルリーグ北関東連盟大会 優勝：UKS、準優勝：川口 | 主管 | 埼玉武蔵リーグ |
| 9/16.9/22 | 秋季大会 インターメディアット部門 『サイキョウ・ファーマ旗争奪』リトルリーグ北関東連盟大会 優勝：川口、準優勝：浦和 | 主管 | 宇都宮リーグ |
| 9/29.10/6 | 秋季大会 メジャー部門 リトルリーグ北関東連盟大会 優勝：川口、準優勝：浦和、3位：上尾市・深谷市 越谷・草加 | 主管 | 埼玉イーストリーグ |
| 10/20 | 秋季大会 ティーボール部門 『ゼット杯』リトルリーグ北関東連盟大会 優勝：浦和、準優勝：越谷、3位：宇都宮 | 主管 | 埼玉武蔵リーグ |
| 10/26 10/27 | ゼット杯2024 リトルリーグマイナー関東選手権大会 連盟代表：UKS 優勝、川口 3位 | 主管 | 東関東連盟 |
| 11/4 | 東日本ティーボール親善大会 連盟代表：浦和、越谷、宇都宮、上尾市・深谷市 | 主管 | 東京連盟 |
| 11/9 11/10 | 2024 ミズノ杯リトルリーグ秋季関東選手権大会 連盟代表：川口、浦和 | 主管 | 北関東連盟 |
| 11/24 | 四関東連盟 審判講習会 | 主管 | 神奈川連盟 |
| 12/1 | NPO法人 リトルリーグ北関東連盟 審判講習会 実技（上尾平方スポーツ広場） | 主催 | 北関東連盟 |



北関東連盟大会

2024年シーズン 冬季大会 インターミディエット 部門 リトルリーグ北関東連盟大会

| | |
|--------|------------------------------------|
| ◎ 主催 | NPO法人 リトルリーグ北関東連盟 |
| ◎ 大会日程 | 2024年2月17日（土）、18日（日） |
| ◎ 大会会場 | 1日目 17日 浦和グランド、朝霞グランド、大宮西遊馬グランド |
| | 2日目 18日 大宮西遊馬グランド、富士見グランド、川口差間グランド |

| 1日目 | | 2月17日（土） | |
|------|----|------------|-----------------------------|
| 第1試合 | A面 | 浦和G | 埼玉イースト 浦和 13-1 埼玉イースト 草加・越谷 |
| 第2試合 | | | 埼玉イースト 浦和 13-0 埼玉イースト 草加・越谷 |
| 第1試合 | B面 | 朝霞G | 埼玉武蔵 上尾市 5-6 埼玉武蔵 朝霞志木富士見 |
| 第2試合 | | | 埼玉武蔵 上尾市 18-3 埼玉武蔵 埼玉西部 |
| 第3試合 | | | 朝霞志木富士見 20-4 埼玉西部 |
| 第1試合 | C面 | 大宮 西遊馬G | 埼玉イースト 川口 8-4 宇都宮 |
| 第2試合 | | | 宇都宮 7-9 大宮C |
| 第3試合 | | | 埼玉イースト 川口 11-2 大宮D |

| 2日目 | | 2月18日（日） | |
|------|----|------------|-----------------------------|
| 第1試合 | D面 | 大宮 西遊馬G | 大宮D 3-11 宇都宮 |
| 第1試合 | E面 | 富士見G | 埼玉武蔵 朝霞志木富士見 3-4 埼玉武蔵 埼玉西部 |
| 第2試合 | | | 埼玉武蔵 朝霞志木富士見 1-10 埼玉武蔵 埼玉西部 |
| 第3試合 | | | 埼玉武蔵 埼玉西部 8-11 埼玉武蔵 上尾市 |
| 第1試合 | F面 | 川口 差間G | 埼玉イースト 川口 12-1 埼玉イースト 草加・越谷 |



2024年シーズン IM部門 NPO法人リトルリーグ北関東連盟大会は、スポーツ振興くじ助成金を受けて実施（開催）されています。

| | | | |
|------------|------------------------------|--------------|-----|
| 大会名 | 2024年シーズン IM部門 リトルリーグ北関東連盟大会 | | |
| 開催日 | 2024年2月17日 | グラウンド | 浦和G |

A面 第1試合

| チーム | 1 | 2 | 3 | 4 | 5 | 6 | 7 | 計 | 投手 | 捕手 |
|--------------|---------|---|---|---|---|-----|---|----|-------|--------|
| 埼玉イースト 浦和 | 4 | 0 | 2 | 2 | 0 | 5 | | 13 | 正田 | 吉田 |
| 埼玉イースト 越谷・草加 | 1 | 0 | 0 | 0 | 0 | 0 | | 1 | 根本、富岡 | 浅野 |
| | 本塁打 | | | | | 三塁打 | | | 二塁打 | 備考 |
| 埼玉イースト 浦和 | 菊村 (2本) | | | | | 菊村 | | | 秋山、正田 | 6回コールド |
| 埼玉イースト 越谷・草加 | | | | | | | | | | |

A面 第2試合

| チーム | 1 | 2 | 3 | 4 | 5 | 6 | 7 | 計 | 投手 | 捕手 |
|--------------|-----|---|---|---|---|-----|---|----|-------|--------|
| 埼玉イースト 越谷・草加 | 0 | 0 | 0 | 0 | 0 | | | 0 | 脇田、正田 | 浅野 |
| 埼玉イースト 浦和 | 3 | 5 | 3 | 2 | × | | | 13 | 皆木 | 吉田 |
| | 本塁打 | | | | | 三塁打 | | | 二塁打 | 備考 |
| 埼玉イースト 越谷・草加 | | | | | | | | | | 5回コールド |
| 埼玉イースト 浦和 | 正田 | | | | | | | | 皆木 | |

| | | | |
|------------|------------|--------------|-----|
| 開催日 | 2024年2月17日 | グラウンド | 朝霞G |
|------------|------------|--------------|-----|

B面 第1試合

| チーム | 1 | 2 | 3 | 4 | 5 | 6 | 7 | 計 | 投手 | 捕手 |
|--------------|-----|---|---|---|---|-----|---|---|-----------|------|
| 埼玉武蔵 朝霞志木富士見 | 1 | 0 | 3 | 2 | 0 | 0 | | 6 | 守谷、福田、金澤 | 芳野 |
| 埼玉武蔵 上尾市 | 2 | 0 | 0 | 1 | 2 | 0 | | 5 | 中村、島垣、小川 | 小相澤 |
| | 本塁打 | | | | | 三塁打 | | | 二塁打 | 備考 |
| 埼玉武蔵 朝霞志木富士見 | 中島 | | | | | | | | | 時間制限 |
| 埼玉武蔵 上尾市 | | | | | | | | | 島垣、新井、小相澤 | |

B面 第2試合

| チーム | 1 | 2 | 3 | 4 | 5 | 6 | 7 | 計 | 投手 | 捕手 |
|-----------|-----|----|---|---|---|-----|---|----|---------------|--------|
| 埼玉武蔵 埼玉西部 | 1 | 1 | 1 | 0 | | | | 3 | 石川、木村、石黒 | 藤井 |
| 埼玉武蔵 上尾市 | 4 | 10 | 0 | 4 | | | | 18 | 小相澤、関口、宮田、佐々木 | 島垣 |
| | 本塁打 | | | | | 三塁打 | | | 二塁打 | 備考 |
| 埼玉武蔵 埼玉西部 | | | | | | | | | | 4回コールド |
| 埼玉武蔵 上尾市 | 島垣 | | | | | | | | | |

B面 第3試合

| チーム | 1 | 2 | 3 | 4 | 5 | 6 | 7 | 計 | 投手 | 捕手 |
|--------------|-----|---|---|---|----|-----|---|----|---------------|--------|
| 埼玉武蔵 朝霞志木富士見 | 0 | 0 | 5 | 5 | 10 | | | 20 | 手塚、藤田、和智 | 芳野 |
| 埼玉武蔵 埼玉西部 | 0 | 0 | 1 | 0 | 3 | | | 4 | 石原、柏田、松浦、藤井、峯 | 竹澤、木村 |
| | 本塁打 | | | | | 三塁打 | | | 二塁打 | 備考 |
| 埼玉武蔵 朝霞志木富士見 | 中島 | | | | | | | | 中島2、和智 | 5回コールド |
| 埼玉武蔵 埼玉西部 | | | | | | | | | 石原 | |



| | | | |
|-----|------------------------------|-------|--------|
| 大会名 | 2024年シーズン IM部門 リトルリーグ北関東連盟大会 | | |
| 開催日 | 2024年2月17日 | グラウンド | 大宮西遊馬G |

C面 第1試合

| チーム | 1 | 2 | 3 | 4 | 5 | 6 | 7 | 計 | 投手 | 捕手 |
|-----------|---------|---|---|---|---|-----|---|---|-------|----|
| 埼玉イースト 川口 | 3 | 0 | 0 | 4 | 0 | 0 | 1 | 8 | 近澤、矢富 | 田賀 |
| 宇都宮 | 0 | 0 | 0 | 1 | 2 | 1 | 0 | 4 | 大橋、高橋 | 増田 |
| | 本塁打 | | | | | 三塁打 | | | 二塁打 | 備考 |
| 埼玉イースト 川口 | 三橋2本、田賀 | | | | | 竹村 | | | 鴫田 | |
| 宇都宮 | | | | | | 佐藤 | | | 豊田、山口 | |

C面 第2試合

| チーム | 1 | 2 | 3 | 4 | 5 | 6 | 7 | 計 | 投手 | 捕手 |
|-----|-----|---|---|---|---|-----|---|---|-------|-------|
| 大宮C | 4 | 1 | 0 | 2 | 2 | 0 | | 9 | 佐藤 | 森谷 |
| 宇都宮 | 3 | 2 | 1 | 0 | 1 | 0 | | 7 | 猪瀬、笹原 | 菅沼、増田 |
| | 本塁打 | | | | | 三塁打 | | | 二塁打 | 備考 |
| 大宮C | 廣島 | | | | | | | | 森谷2 | 時間制限 |
| 宇都宮 | | | | | | | | | | |

C面 第3試合

| チーム | 1 | 2 | 3 | 4 | 5 | 6 | 7 | 計 | 投手 | 捕手 |
|-----------|-----|---|---|---|---|-----|---|----|----------|------|
| 大宮D | 0 | 0 | 1 | 1 | | | | 2 | 景井、出口、沼田 | 小峰 |
| 埼玉イースト 川口 | 2 | 2 | 4 | 3 | | | | 11 | 鴫田、山本(彰) | 田賀 |
| | 本塁打 | | | | | 三塁打 | | | 二塁打 | 備考 |
| 大宮D | | | | | | | | | | 時間制限 |
| 埼玉イースト 川口 | | | | | | | | | 杉本、金子 | |



| | | | |
|------------|------------------------------|--------------|--------|
| 大会名 | 2024年シーズン IM部門 リトルリーグ北関東連盟大会 | | |
| 開催日 | 2024年2月18日 | グラウンド | 大宮西遊馬G |

D面 第1試合

| チーム | 1 | 2 | 3 | 4 | 5 | 6 | 7 | 計 | 投手 | 捕手 |
|-----|-----|---|---|---|---|-----|---|----|-------|--------|
| 大宮 | 1 | 0 | 0 | 0 | 0 | 2 | | 3 | 高橋、森山 | 小峰 |
| 宇都宮 | 2 | 0 | 0 | 6 | 1 | 2 | | 11 | 毛塚 | 菅沼、増田 |
| | 本塁打 | | | | | 三塁打 | | | 二塁打 | 備考 |
| 大宮 | 高橋 | | | | | | | | | 6回コールド |
| 宇都宮 | | | | | | | | | 高橋、笹原 | |

| | | | |
|------------|------------|--------------|------|
| 開催日 | 2024年2月18日 | グラウンド | 富士見G |
|------------|------------|--------------|------|

E面 第1試合

| チーム | 1 | 2 | 3 | 4 | 5 | 6 | 7 | 計 | 投手 | 捕手 |
|--------------|-----|---|---|---|---|-----|----|----|----------|-------|
| 埼玉武蔵 朝霞志木富士見 | 0 | 1 | 1 | 0 | 0 | 0 | 1 | 3 | 芳野、稲田、神田 | 手塚 |
| 埼玉武蔵 埼玉西部 | 1 | 0 | 0 | 1 | 1 | 0 | 1× | 4× | 柏田 | 木村、竹澤 |
| | 本塁打 | | | | | 三塁打 | | | 二塁打 | 備考 |
| 埼玉武蔵 朝霞志木富士見 | | | | | | | | | 福田 | |
| 埼玉武蔵 埼玉西部 | | | | | | | | | | |

E面 第2試合

| チーム | 1 | 2 | 3 | 4 | 5 | 6 | 7 | 計 | 投手 | 捕手 |
|--------------|-----|---|---|---|---|-----|---|----|----------|----------|
| 埼玉武蔵 朝霞志木富士見 | 0 | 0 | 0 | 1 | 0 | 0 | | 1 | 福田、和智、中野 | 手塚、稲田、中島 |
| 埼玉武蔵 上尾市 | 1 | 2 | 4 | 3 | 0 | × | | 10 | 松川、新井 | 島垣 |
| | 本塁打 | | | | | 三塁打 | | | 二塁打 | 備考 |
| 埼玉武蔵 朝霞志木富士見 | | | | | | | | | 中島 | 6回コールド |
| 埼玉武蔵 上尾市 | | | | | | | | | 小相澤 | |

E面 第3試合

| チーム | 1 | 2 | 3 | 4 | 5 | 6 | 7 | 計 | 投手 | 捕手 |
|-----------|-----|---|---|---|---|-----|---|----|-----------|--------|
| 埼玉武蔵 上尾市 | 2 | 5 | 0 | 0 | 4 | 0 | | 11 | 佐々木、島垣、中村 | 小相澤、宮田 |
| 埼玉武蔵 埼玉西部 | 3 | 1 | 1 | 0 | 3 | 0 | | 8 | 石原、木村、松浦 | 竹澤 |
| | 本塁打 | | | | | 三塁打 | | | 二塁打 | 備考 |
| 埼玉武蔵 上尾市 | 新井 | | | | | 新井 | | | 宮田、小相澤2 | |
| 埼玉武蔵 埼玉西部 | | | | | | | | | 木村、石黒 | |

| | | | |
|------------|------------|--------------|-------|
| 開催日 | 2024年2月18日 | グラウンド | 川口差間G |
|------------|------------|--------------|-------|

F面 第1試合

| チーム | 1 | 2 | 3 | 4 | 5 | 6 | 7 | 計 | 投手 | 捕手 |
|-------------|-----|---|---|---|---|-----|---|----|-------------|--------|
| 埼玉イースト 越谷草加 | 0 | 0 | 0 | 1 | 0 | | | 1 | 山口、浅野 | 脇田 |
| 埼玉イースト 川口 | 6 | 5 | 1 | 0 | × | | | 12 | 山本(千)、山本(彰) | 田賀 |
| | 本塁打 | | | | | 三塁打 | | | 二塁打 | 備考 |
| 埼玉イースト 越谷草加 | | | | | | | | | | 5回コールド |
| 埼玉イースト 川口 | | | | | | | | | 杉本、三橋、田賀 | |



2024年シーズン 冬季大会 メジャー部門 『理事長杯 サイキョウ・ファーマ旗争奪』リトルリーグ北関東連盟大会

| | | | | | |
|---|--------|---|---|-----|-------|
| ◎ | 主 催 | NPO法人 リトルリーグ北関東連盟 | ◎ | 主 管 | 大宮リーグ |
| ◎ | 大会日程 | 令和6年2月25日(日) 3月3日(日) | | | |
| ◎ | 大会会場 | 2月25日(日) 2面：大宮_西遊馬G/浦和G 3月3日(日) 1面：浦和G | | | |
| ◎ | 試合時間 | 令和6年2月25日(日) | 大会役員・審判部・競技部・広報部集合時間 8時00分 第1試合 ベンチ入り時間 8時30分 試合開始 9時00分 | | |
| | | 令和6年3月3日(日) | 大会役員・審判部・競技部・広報部集合時間 8時00分 第1試合 ベンチ入り時間 8時30分 試合開始 9時00分 | | |
| ◎ | 時間制限 | 無し *2月25日雨天により時間制限：1時間20分 | | | |
| ◎ | タイブレーク | 6回終了時、同点の場合は次のイニング（7回）よりタイブレーク方式を行う。 | | | |
| ◎ | コールド規定 | 3回15点 4回10点 5回7点差を採用する。 | | | |
| ◎ | 試合形式 | トーナメント方式 | | | |
| ◎ | その他 | 2024年度_NPO法人リトルリーグ北関東連盟大会規則 3頁に準ずる。 | | | |
| ◎ | 特記事項 | 感染予防対策は、各チームで責任をもって十分講ずること。 ※1：3位・4位順位決めについて：準決勝で優勝チームに負けたチームが3位とする。 | | | |
| ◎ | 駐車場台数 | (25日) 大宮_西遊馬G：7台 浦和G：7台 (3月3日) 浦和G：5台 | | | |

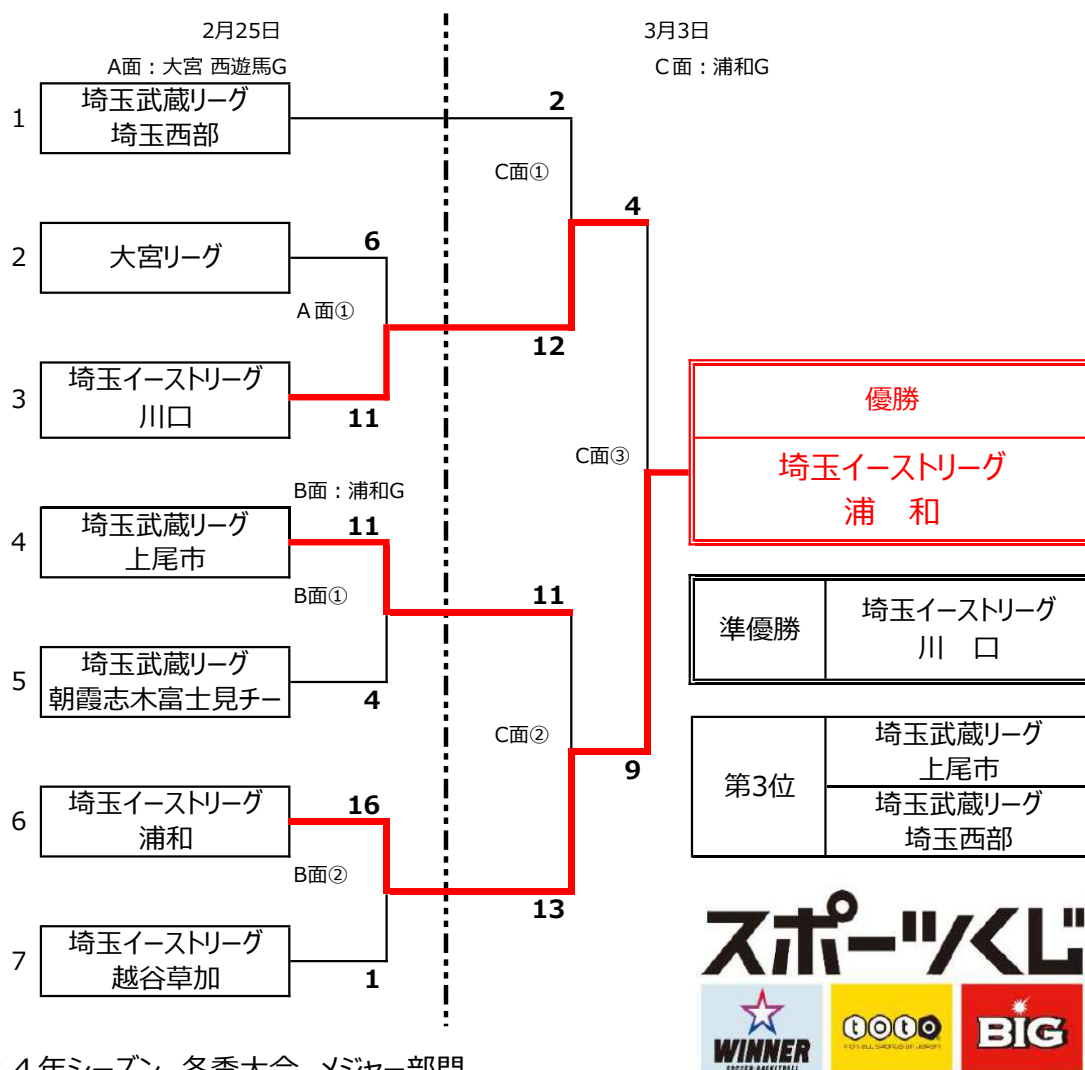

2024年シーズン 冬季大会 メジャー部門

『理事長杯 サイキョウ・ファーマ旗争奪』リトルリーグ北関東連盟大会は、スポーツ振興くじ助成金を受けて実施（開催）されています。

■優勝 埼玉イーストリーグ 浦和



■準優勝 埼玉イーストリーグ 川口



■3位 埼玉武蔵リーグ 上尾市 埼玉西部



大会名誉会長 関祐一 代表取締役社長 挨拶



始球式



■ 優勝 埼玉イーストリーグ 浦和
監督 藤谷 大樹

大会を開いてくれたサイキョウ・ファーマさま、大会関係の皆さま大会の開催本当にありがとうございました。主将の吉田も言った様に、昨年決勝で川口に負けて悔しい思いをしました。今日は、この冬必死で練習した選手たちが活躍してくれました。昨年の関東大会で1回戦負けしていますので、春季関東大会では1回でも勝てるように必死でやってきます。

主将 吉田 睦生

大会を開いてくれたサイキョウ・ファーマさん、大会関係の皆さん本当にありがとうございました。昨年のサイキョウ・ファーマIM大会では、川口に決勝で負けていましたが、今日は決勝で川口に勝てたので自分たちのチームの成長を感じた、とても良い試合になりました。関東大会でも、チーム一丸になって全力で戦います。

■ 準優勝 埼玉イーストリーグ 川口
監督 板橋 政俊

サイキョウ・ファーマさま、大会関係者のさまありがとうございます。グラウンド提供してくれた浦和の皆さまありがとうございます。春の関東大会では、全力で戦ってきたいと思います。

選手代表 杉本 仁

大会を開いてくれたサイキョウ・ファーマさんありがとうございました。きれいなグラウンドを作ってくれた皆さんに感謝したいです。春の関東大会では、次こそは優勝します。

■ 3位 埼玉武蔵リーグ 上尾市
監督 伏守 千春

グラウンド提供してくれた浦和の皆さまありがとうございます。春の関東大会では、チームの強みである子供達、父母の皆さん、指導者の三位一体で頑張ってきます。

主将 新井 紳平

サイキョウ・ファーマさんありがとうございます。春の関東大会に行ったら今日みたいな粘り強い試合を続けて優勝出来るように頑張ります。

■ 3位 埼玉武蔵 埼玉西部
コーチ 太田 修

大会運営にあたってサイキョウ・ファーマさま、大会運営関係者の皆さま本当にありがとうございます。春の関東大会では、選手には雰囲気を感じてもらい、個人の成長に繋がる何かを見つけて貰えればと思っています。

主将 細淵 俊介

サイキョウ・ファーマさんこのような大会をつくっていただき、ありがとうございました。今日は川口に負けましたが、春の関東大会では、いっぱい練習して1回でも勝利出来るようにがんばります。

| | | | | | | | | | | |
|------------|--|--------------|--------|--|--|--|--|--|--|--|
| 大会名 | 2024年シーズン 冬季大会 メジャー部門 理事長杯・サイキョウ・ファーマ旗争奪TT | | | | | | | | | |
| 開催日 | 2024年2月25日 | グラウンド | 大宮西遊馬G | | | | | | | |

A面 第1試合

| チーム | 1 | 2 | 3 | 4 | 5 | 6 | 計 | 投手 | 捕手 |
|-----------|-----|---|---|---|---|-----|----|-------|------|
| 大宮 | 1 | 2 | 1 | 1 | 1 | | 6 | 榎本、小峰 | 森谷 |
| 埼玉イースト 川口 | 0 | 6 | 0 | 5 | × | | 11 | 三橋 | 田賀 |
| | 本塁打 | | | | | 三塁打 | | 二塁打 | 備考 |
| 大宮 | 廣島 | | | | | 廣島 | | 佐藤、高橋 | 時間制限 |
| 埼玉イースト 川口 | | | | | | 矢富 | | | |

| | | | | | | | | | | |
|------------|------------|--------------|-----|--|--|--|--|--|--|--|
| 開催日 | 2024年2月25日 | グラウンド | 浦和G | | | | | | | |
|------------|------------|--------------|-----|--|--|--|--|--|--|--|

B面 第1試合

| チーム | 1 | 2 | 3 | 4 | 5 | 6 | 計 | 投手 | 捕手 |
|--------------|-----|---|---|---|---|-----|----|---------|--------|
| 埼玉武蔵 朝霞志木富士見 | 0 | 0 | 0 | 2 | 2 | | 4 | 手塚、守谷 | 中島 |
| 埼玉武蔵 上尾市 | 4 | 2 | 0 | 5 | × | | 11 | 新井、松川 | 高垣、小相澤 |
| | 本塁打 | | | | | 三塁打 | | 二塁打 | 備考 |
| 埼玉武蔵 朝霞志木富士見 | | | | | | | | | 時間制限 |
| 埼玉武蔵 上尾市 | | | | | | 中村 | | 小相澤、新井2 | |

B面 第2試合

| チーム | 1 | 2 | 3 | 4 | 5 | 6 | 計 | 投手 | 捕手 |
|-------------|-----|---|----|---|---|----------|----|----------|--------|
| 埼玉イースト 越谷草加 | 0 | 0 | 1 | | | | 1 | 浅野、根本 | 脇田 |
| 埼玉イースト 浦和 | 3 | 5 | 8× | | | | 16 | 川北 | 吉田 |
| | 本塁打 | | | | | 三塁打 | | 二塁打 | 備考 |
| 埼玉イースト 越谷草加 | | | | | | | | 根本、金子 | 3回コールド |
| 埼玉イースト 浦和 | | | | | | 清水、指宿、正田 | | 吉田、川北、清水 | |

| | | | | | | | |
|-----|--|------|-----|--|--|--|--|
| 大会名 | 2024年シーズン 冬季大会 メジャー部門 理事長杯・サイキョウ・ファーマ旗争奪TT | | | | | | |
| 開催日 | 2024年3月3日 | グラウン | 浦和G | | | | |

C面 第1試合 準決勝

| チーム | 1 | 2 | 3 | 4 | 5 | 6 | 計 | 投手 | 捕手 |
|-----------|-----|---|---|-----|---|---|----|----------------|--------|
| 埼玉イースト 川口 | 2 | 0 | 9 | 0 | 1 | | 12 | 近澤 | 田賀 |
| 埼玉武蔵 埼玉西部 | 0 | 0 | 1 | 1 | 0 | | 2 | 石原、吉田 | 細淵 |
| | 本塁打 | | | 三塁打 | | | | 二塁打 | 備考 |
| 埼玉イースト 川口 | | | | 近澤 | | | | 金子、田賀、鶴田、山本(千) | 5回コールド |
| 埼玉武蔵 埼玉西部 | | | | | | | | | |

C面 第2試合 準決勝

| チーム | 1 | 2 | 3 | 4 | 5 | 6 | 計 | 投手 | 捕手 |
|-----------|--------|---|---|-----|---|---|----|-----------|----|
| 埼玉イースト 浦和 | 0 | 2 | 7 | 1 | 0 | 3 | 13 | 川北、皆木、清水 | 吉田 |
| 埼玉武蔵 上尾市 | 4 | 3 | 0 | 0 | 0 | 4 | 11 | 中村、新井 | 島垣 |
| | 本塁打 | | | 三塁打 | | | | 二塁打 | 備考 |
| 埼玉イースト 浦和 | 菊村 | | | | | | | 川北、清水2、吉田 | |
| 埼玉武蔵 上尾市 | 宮田、小相澤 | | | | | | | 新井、小相澤、島垣 | |

C面 第3試合 決勝

| チーム | 1 | 2 | 3 | 4 | 5 | 6 | 計 | 投手 | 捕手 |
|-----------|----------|---|---|-----|---|---|---|-------------|----|
| 埼玉イースト 川口 | 0 | 0 | 1 | 1 | 1 | 1 | 4 | 山本(千)、矢富、杉本 | 田賀 |
| 埼玉イースト 浦和 | 5 | 0 | 1 | 3 | 0 | × | 9 | 菊村、正田 | 吉田 |
| | 本塁打 | | | 三塁打 | | | | 二塁打 | 備考 |
| 埼玉イースト 川口 | | | | | | | | | |
| 埼玉イースト 浦和 | 正田、川北、菊村 | | | | | | | 川北 | |

2024年シーズン 冬季大会 マイナー部門 『KEIO CUP』リトルリーグ北関東連盟大会

| | | | | | |
|---|--------|---|---|-----|-----------|
| ◎ | 主 催 | NPO法人 リトルリーグ北関東連盟 | ◎ | 主 管 | 埼玉イーストリーグ |
| ◎ | 大会日程 | 令和6年3月10日(日) / 17日(日) | | | |
| ◎ | 大会会場 | 3月10日(日) 2面：川口_差間G 越谷G 17日(日) 1面：川口_差間G | | | |
| ◎ | 試合時間 | 令和6年3月10日(日) | 大会役員・審判部・競技部・広報部集合時間 8時00分 第1試合 ベンチ入り時間 8時30分 試合開始 9時00分 | | |
| | | 令和6年3月17日(日) | 大会役員・審判部・競技部・広報部集合時間 8時00分 第1試合 ベンチ入り時間 8時30分 試合開始 9時00分 | | |
| ◎ | 時間制限 | 1時間20分で新しいイニングに入らない。 | | | |
| ◎ | タイブレーク | 6回終了時、同点の場合は次のイニング（7回）よりタイブレーク方式を行う。 | | | |
| ◎ | コールド規定 | 3回15点 4回10点 5回7点差を採用する。 | | | |
| ◎ | 試合形式 | トーナメント方式 | | | |
| ◎ | その他 | 2024年度_NPO法人リトルリーグ北関東連盟大会規則 4頁に準ずる。 | | | |
| ◎ | 特記事項 | 感染予防対策は、各チームで責任をもって十分講ずること。 | | | |

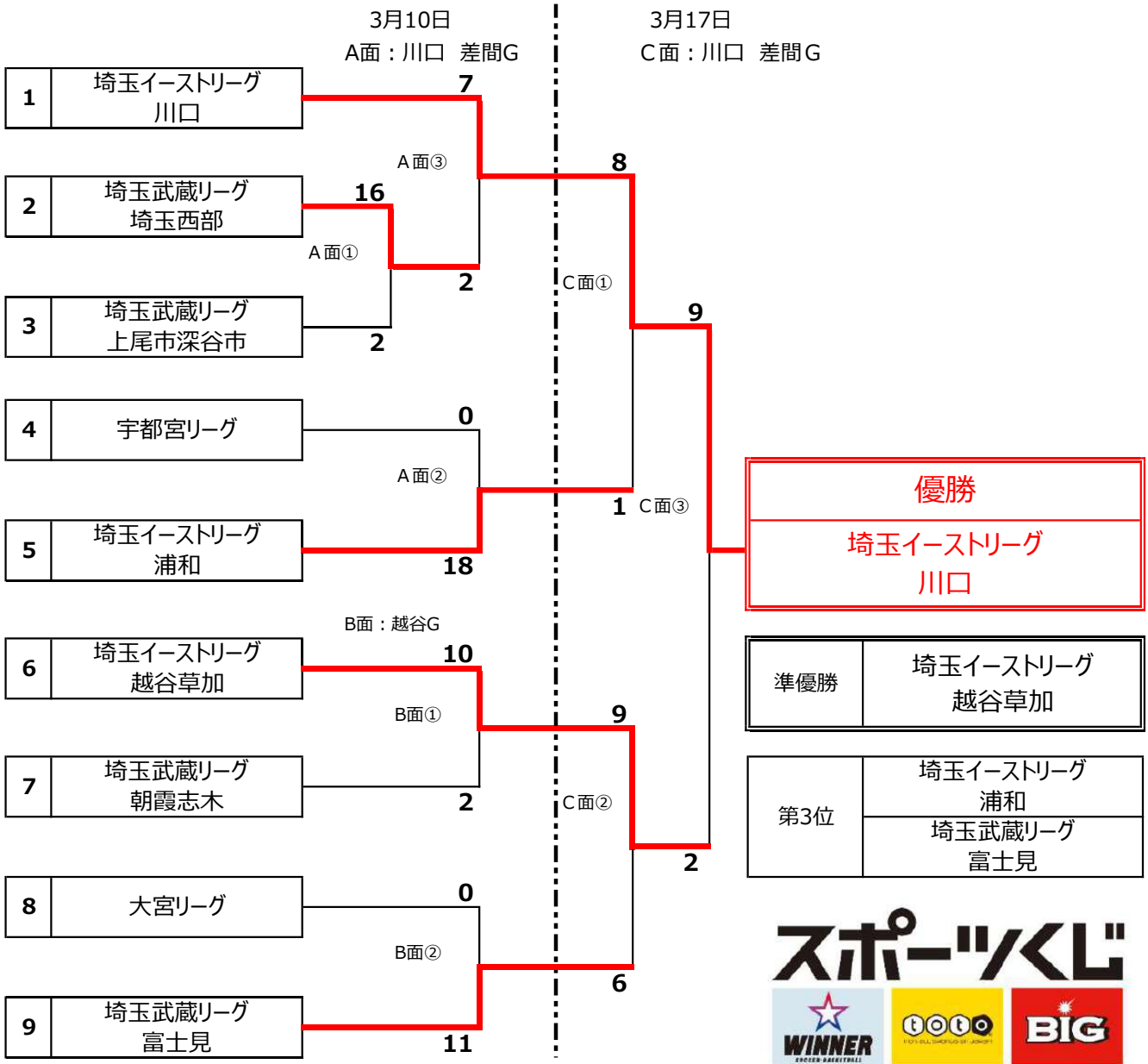

2024年シーズン 冬季大会 マイナー部門 『KEIO CUP』リトルリーグ北関東連盟大会は、スポーツ振興くじ助成金を受けて実施（開催）されています。



■優勝 埼玉イーストリーグ 川口



監督 山本 一利

大会関係者の皆様には、日頃より選手たちの為に、ご尽力いただきまして本当にありがとうございます。このKEIO CUP今年は、1か月ほど開催が早く、まだまだチームがどのような状況なのかと分からない所での大会スタートだったんですけども、これからのチーム作りのヒントとして選手たち共々、次のMLB連盟大会に向かって、我々スタッフも尽力してまいりたいと思います。

主将 砂畑 颯馬

この優勝を、かてにしてMLB大会の予選につなげられたらいいなあと思います。

■ 準優勝 埼玉イーストリーグ 越谷・草加



■ 3位 埼玉イーストリーグ 浦和



■ 3位 埼玉武蔵リーグ 富士見



サイボウ株式会社 川ロトルリーグ

| TEAM | 1 | 2 | 3 | 4 | 5 | 6 | TOTAL | 6 SD |
|------|---|---|---|---|---|---|-------|---------|
| 埼玉西武 | 1 | 0 | 0 | 0 | 0 | 1 | 2 | |
| 川ロ | 2 | 1 | 0 | 4 | 0 | | 7 | |

Little League Baseball

KEIO CUP 旅 京王観光



| | | | |
|------------|--|-------------|-------|
| 大会名 | 2024年シーズン 冬季大会 メジャー部門KEIO CUPリトルリーグ北関東連盟大会 | | |
| 開催日 | 2024年3月10日 | グラウン | 川口差間G |

A面 第1試合

| チーム | 1 | 2 | 3 | 4 | 5 | 6 | 計 | 投手 | 捕手 |
|--------|---------|---|---|-----|---|---|----|----------|--------|
| 埼玉西部 | 5 | 2 | 3 | 6 | | | 16 | 井上 | 那須野 |
| 上尾市深谷市 | 0 | 0 | 0 | 2 | | | 2 | 浅子、菅沼、延島 | 武田 |
| | 本塁打 | | | 三塁打 | | | | 二塁打 | 備考 |
| 埼玉西部 | 井上 (RH) | | | 小澤 | | | | 小澤 | 4回コールド |
| 上尾市深谷市 | | | | | | | | | |

A面 第2試合

| チーム | 1 | 2 | 3 | 4 | 5 | 6 | 計 | 投手 | 捕手 |
|-----|-------------------------|---|---|-------|---|---|----|-------------|--------|
| 浦和 | 4 | 4 | 0 | 10 | | | 18 | 内尾、南部、須藤、藤生 | 平山 |
| 宇都宮 | 0 | 0 | 0 | 0 | | | 0 | 山本、石本、林 | 三上 |
| | 本塁打 | | | 三塁打 | | | | 二塁打 | 備考 |
| 浦和 | 平田 (RH)、秋山 (RH)、小川 (RH) | | | 須藤、菊村 | | | | 藤谷 | 4回コールド |
| 宇都宮 | | | | 石本 | | | | | |

A面 第3試合

| チーム | 1 | 2 | 3 | 4 | 5 | 6 | 計 | 投手 | 捕手 |
|------|---------|---|---|-----|---|---|---|--------------|-----|
| 埼玉西部 | 1 | 0 | 0 | 0 | 0 | 1 | 2 | 阿部、武田、伊藤 (颯) | 那須野 |
| 川口 | 2 | 1 | 0 | 4 | 0 | × | 7 | 阿部、江木 | 中野 |
| | 本塁打 | | | 三塁打 | | | | 二塁打 | 備考 |
| 埼玉西部 | | | | | | | | | |
| 川口 | 砂畑 (RH) | | | 高橋 | | | | | |

| | | | |
|------------|------------|-------------|-----|
| 開催日 | 2024年3月10日 | グラウン | 越谷G |
|------------|------------|-------------|-----|

B面 第1試合

| チーム | 1 | 2 | 3 | 4 | 5 | 6 | 計 | 投手 | 捕手 |
|------|-----|---|---|-------|---|---|----|----------|--------|
| 越谷草加 | 2 | 4 | 2 | 1 | 1 | | 10 | 寺山、上村(凜) | 島津 |
| 朝霞志木 | 2 | 0 | 0 | 0 | 0 | | 2 | 小林、谷島 | 関根 |
| | 本塁打 | | | 三塁打 | | | | 二塁打 | 備考 |
| 越谷草加 | 寺山 | | | 上村(凜) | | | | | 5回コールド |
| 朝霞志木 | | | | | | | | 吉澤 | |

B面 第2試合

| チーム | 1 | 2 | 3 | 4 | 5 | 6 | 計 | 投手 | 捕手 |
|-----|-----|---|---|-----|---|---|----|--------|--------|
| 大宮 | 0 | 0 | 0 | 0 | | | 0 | 永尾、白旗 | 森田 |
| 富士見 | 3 | 6 | 2 | × | | | 11 | 島田 | 佐藤 |
| | 本塁打 | | | 三塁打 | | | | 二塁打 | 備考 |
| 大宮 | | | | | | | | 友松 | 4回コールド |
| 富士見 | | | | 薄隅 | | | | 薄隅、島田2 | |



| | | | | | |
|-----|--|-------|-------|--|--|
| 大会名 | 2024年シーズン 冬季大会 メジャー部門KEIO CUPリトルリーグ北関東連盟大会 | | | | |
| 開催日 | 2024年3月17日 | グラウンド | 川口差間G | | |

C面 第1試合

| チーム | 1 | 2 | 3 | 4 | 5 | 6 | | | 計 | 投手 | 捕手 |
|-----|-----|---|---|---|---|----------|--|--|---|-------|--------|
| 浦和 | 0 | 0 | 0 | 1 | 0 | | | | 1 | 内尾、南部 | 平山 |
| 川口 | 1 | 3 | 0 | 1 | 3 | | | | 8 | 阿部 | 中野 |
| | 本塁打 | | | | | 三塁打 | | | | 二塁打 | 備考 |
| 浦和 | | | | | | | | | | | 5回コールド |
| 川口 | | | | | | 高橋(七)、江木 | | | | 阿部 | |

C面 第2試合

| チーム | 1 | 2 | 3 | 4 | 5 | 6 | | | 計 | 投手 | 捕手 |
|-------|-----|---|---|---|---|-----|--|--|---|----------|-------|
| 富士見 | 0 | 1 | 0 | 3 | 2 | | | | 6 | 降矢(翔)、島田 | 降矢(恭) |
| 越谷・草加 | 0 | 0 | 4 | 3 | 2 | | | | 9 | 寺山、上村(凜) | 島津 |
| | 本塁打 | | | | | 三塁打 | | | | 二塁打 | 備考 |
| 富士見 | | | | | | 成田 | | | | | 時間制限 |
| 越谷・草加 | | | | | | | | | | | |

C面 第3試合

| チーム | 1 | 2 | 3 | 4 | 5 | 6 | | | 計 | 投手 | 捕手 |
|-------|-----|---|---|---|----|-----|--|--|---|-------------|----|
| 越谷・草加 | 0 | 0 | 2 | 0 | 0 | | | | 2 | 安田、桐生、上村(若) | 島津 |
| 川口 | 1 | 0 | 4 | 0 | 4x | | | | 9 | 増田、江木 | 中野 |
| | 本塁打 | | | | | 三塁打 | | | | 二塁打 | 備考 |
| 越谷・草加 | | | | | | | | | | 上村(凜) | |
| 川口 | | | | | | 大橋 | | | | 高橋(七)、増田 | |



2024年シーズン 冬季大会 ティーボール部門 リトルリーグ北関東連盟大会

| | | | | |
|----------|--|-----------------------------|------|---------|
| ◎ 主催 | NPO法人リトルリーグ北関東連盟 | | ◎ 主管 | 埼玉武蔵リーグ |
| ◎ 大会日程 | 令和6年3月20日（祝・水） | | | |
| ◎ 大会会場 | 富士見G グラウンド整備担当A面:朝霞志木富士見 B面：埼玉西部 C面：上尾市・深谷市 | | | |
| ◎ 試合時間 | 令和6年3月20日 （祝・水） | 大会役員・審判部・競技部・広報部 集合時間 8時00分 | | |
| | | 第1試合 ベンチ入り時間 9時00分 | | |
| | | 第1試合 試合開始時間 9時15分 | | |
| ◎ インターバル | 各試合共に10分 | | | |
| ◎ 試合形式 | トーナメント戦 下記以外その他は2024年北関東連盟大会規則4頁に準ずる。 | | | |
| | 時間制限は35分（※）3アウト9人制。シートノック（5分）は最初の試合、決勝戦に限る。 | | | |
| | 30分（※）で新しいイニングに入らない。先攻チームの得点を後攻チームが上回っている場合は、後攻チームの攻撃は行わない。（※）天候不良のため時間制限変更45分⇒35分 | | | |
| | 後攻チームが攻撃中に制限時間になった場合、後攻チームが先攻チームより得点を上回っている場合、その打者で試合終了とする。 | | | |
| | 6回終了後もしくは時間制限後、同点の場合タイブレークとする。 | | | |
| ◎ 特記事項 | 打順はスターティングメンバー9人に固定するか、控選手を継続して打たせるかは監督の判任せるが、途中からの変更は認めない。試合開始前に控え選手を打順に組み込む場合は事前申告のこと。 | | | |
| ◎ 駐車場台数 | 富士見G：7台（各チーム） | | | |

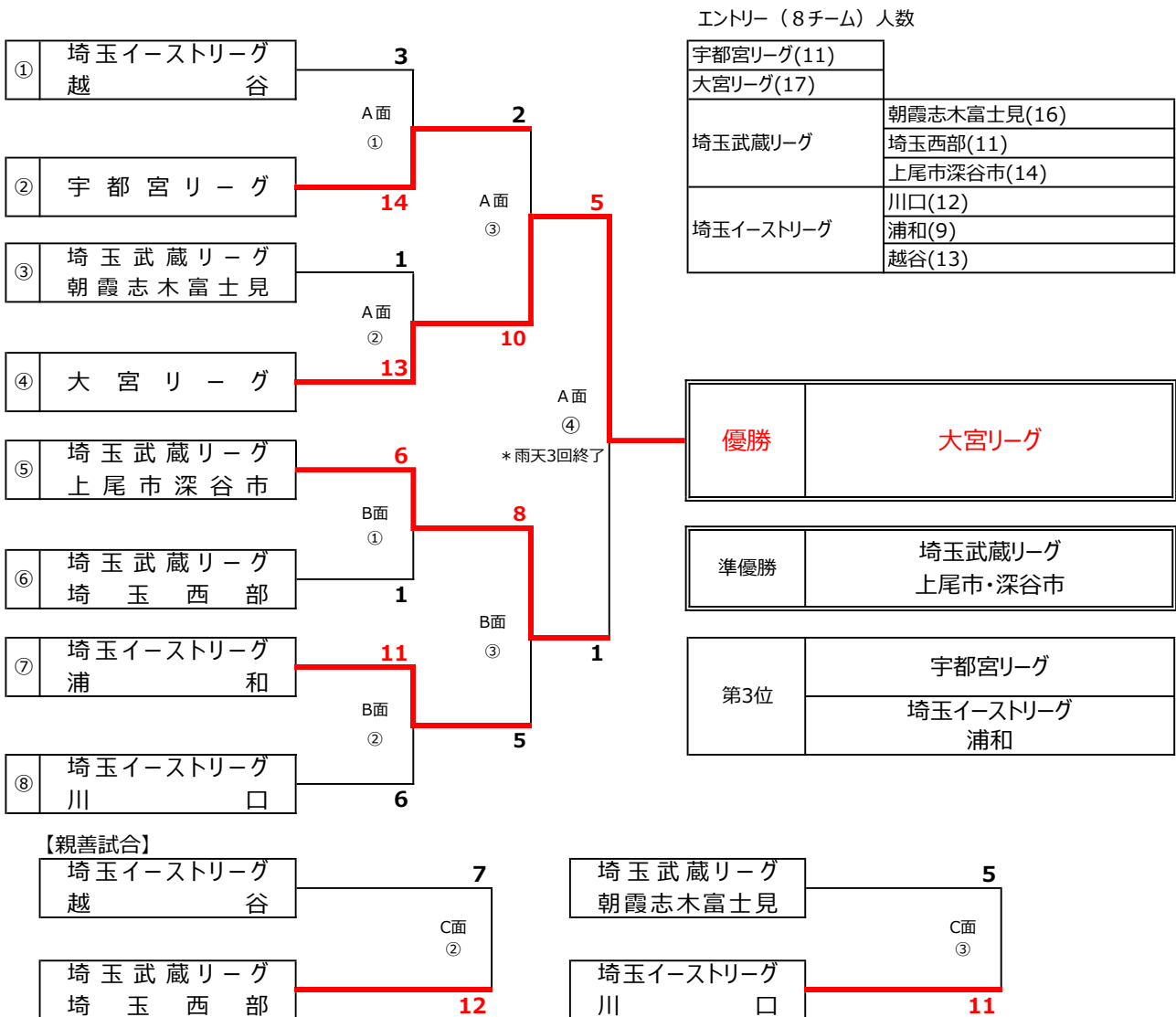

2024年シーズン 冬季大会ティーボール部門リトルリーグ北関東連盟大会は、スポーツ振興くじ助成金を受けて実施（開催）されています。





| | | | |
|-----|--------------------------------------|-------|---------|
| 大会名 | 2024年シーズン 冬季大会 ティーボール部門リトルリーグ北関東連盟大会 | | |
| 開催日 | 2024年3月20日 | グラウンド | 富士見G A面 |

第1試合

| チーム | 1 | 2 | 3 | 4 | 5 | 6 | 計 |
|-----------|---|---|---|---|---|---|----|
| 埼玉イースト 越谷 | 1 | 0 | 1 | 1 | | | 3 |
| 宇都宮 | 5 | 6 | 3 | × | | | 14 |



第2試合

| チーム | 1 | 2 | 3 | 4 | 5 | 6 | 計 |
|----------------|---|---|---|---|---|---|----|
| 埼玉武蔵 朝霞・志木・富士見 | 0 | 0 | 0 | 1 | | | 1 |
| 大宮 | 5 | 6 | 2 | × | | | 13 |

第3試合 準決勝

| チーム | 1 | 2 | 3 | 4 | 5 | 6 | 計 |
|-----|---|---|---|---|---|---|----|
| 大宮 | 6 | 1 | 0 | 3 | | | 10 |
| 宇都宮 | 1 | 0 | 1 | 0 | | | 2 |

第4試合 決勝

| チーム | 1 | 2 | 3 | 4 | 5 | 6 | 計 |
|--------------|---|---|---|---|---|---|---|
| 埼玉武蔵 上尾市・深谷市 | 1 | 0 | 0 | | | | 1 |
| 大宮 | 3 | 2 | × | | | | 5 |

雨天3回コールド

| | | | |
|-----|------------|-------|---------|
| 開催日 | 2024年3月20日 | グラウンド | 富士見G B面 |
|-----|------------|-------|---------|

第1試合

| チーム | 1 | 2 | 3 | 4 | 5 | 6 | 計 |
|--------------|---|---|---|---|---|---|---|
| 埼玉武蔵 上尾市・深谷市 | 1 | 3 | 1 | 1 | 0 | | 6 |
| 埼玉武蔵 埼玉西部 | 0 | 0 | 0 | 0 | 1 | | 1 |



第2試合

| チーム | 1 | 2 | 3 | 4 | 5 | 6 | 計 |
|-----------|---|---|---|---|---|---|----|
| 埼玉イースト 浦和 | 1 | 2 | 3 | 0 | 5 | | 11 |
| 埼玉イースト 川口 | 3 | 3 | 0 | 0 | 0 | | 6 |

5回タイブレーク

第3試合 準決勝

| チーム | 1 | 2 | 3 | 4 | 5 | 6 | 7 | 計 |
|--------------|---|---|---|---|---|---|---|---|
| 埼玉武蔵 上尾市・深谷市 | 3 | 0 | 0 | 0 | 1 | 1 | 3 | 8 |
| 埼玉イースト 浦和 | 1 | 2 | 0 | 0 | 1 | 1 | 0 | 5 |

7回タイブレーク

| | | | |
|-----|------------|-------|---------|
| 開催日 | 2024年3月20日 | グラウンド | 富士見G C面 |
|-----|------------|-------|---------|

第1試合

| チーム | 1 | 2 | 3 | 4 | 5 | 6 | 計 |
|-----------|---|---|---|---|---|---|----|
| 埼玉西部 | 6 | 3 | 2 | 1 | | | 12 |
| 埼玉イースト 越谷 | 1 | 1 | 2 | 3 | | | 7 |



第2試合

| チーム | 1 | 2 | 3 | 4 | 5 | 6 | 計 |
|----------------|---|---|---|---|---|---|----|
| 埼玉武蔵 朝霞・志木・富士見 | 1 | 0 | 3 | 0 | 1 | | 5 |
| 埼玉イースト 川口 | 3 | 2 | 3 | 1 | 2 | | 11 |

2024年シーズン 春季大会 ティーボール部門 リトルリーグ北関東連盟大会

| | | | |
|----------|---|-----------------------------|-----------|
| ◎ 主催 | NPO法人 リトルリーグ北関東連盟 | ◎ 主管 | 埼玉イーストリーグ |
| ◎ 大会日程 | 令和6年4月7日(日) | | |
| ◎ 大会会場 | 浦和G | | |
| ◎ 試合時間 | 令和6年4月7日(日) | 大会役員・審判部・競技部・広報部 集合時間 8時00分 | |
| | | 第1試合 ベンチ入り時間 9時00分 | |
| ◎ インターバル | 各試合共に10分 | | |
| ◎ 試合形式 | トーナメント戦 下記以外、その他は2024年北関東連盟大会規則7頁に準ずる。 時間制限は35分3アウト9人制。シートロック(5分)は最初の試合、決勝戦に限る。 35分で新しいイニングに入らない。先攻チームの得点を後攻チームが上回っている場合は、 後攻チームの攻撃は行わない。 | | |
| | 後攻チームが攻撃中に制限時間になった場合、後攻チームが先攻チームより得点を上回っている 場合、その打者で試合終了とする。 6回終了後もしくは時間制限後、同点の場合タイブレークとする。 打順はスターティングメンバー9人に固定するか、控選手を継続して打たせるかは監督の判断に任せる が、途中からの変更は認めない。試合開始前に控え選手を打順に組み込む場合は事前申告のこと。 | | |
| ◎ 特記事項 | 感染予防対策は、各チームで責任をもって十分講ずること。 | | |
| ◎ 駐車場台数 | 各チーム2台 他は秋ヶ瀬公園の駐車場を利用 | | |

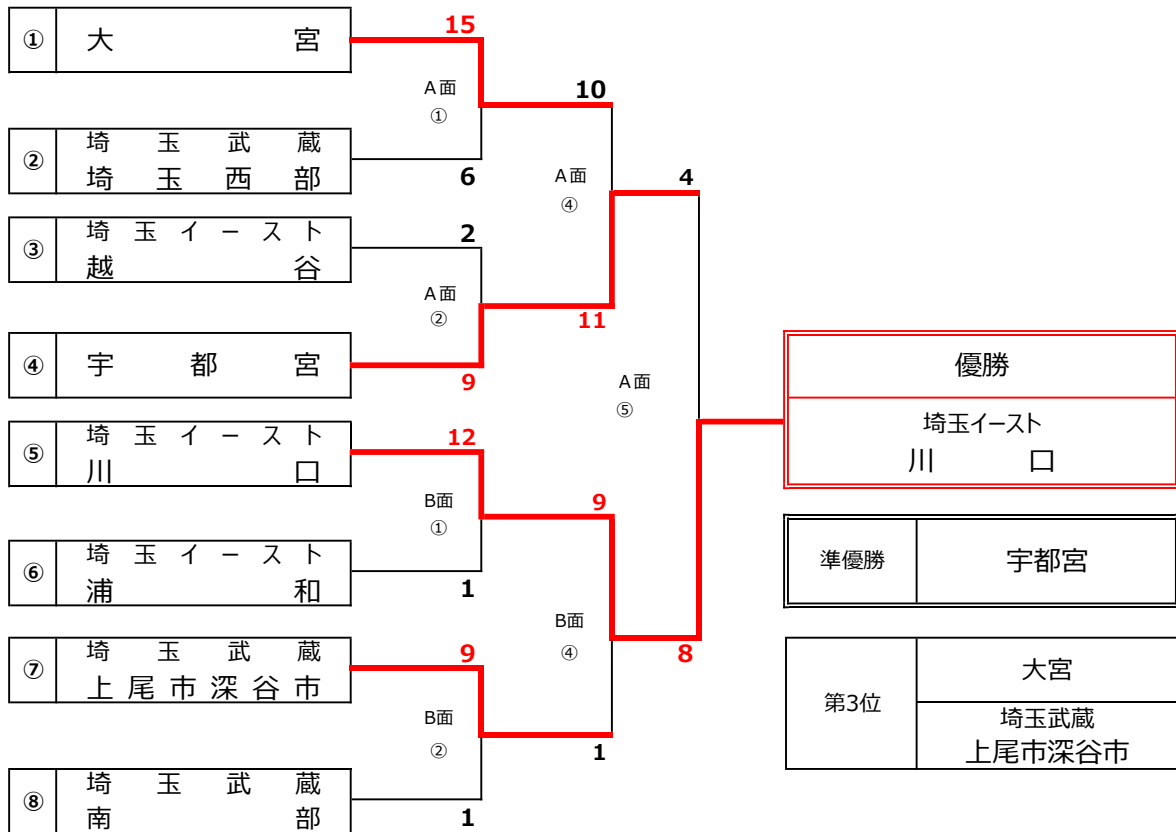

【親善試合】

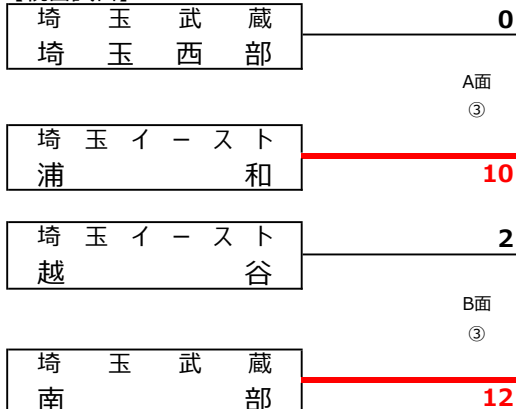

●エントリー：8チーム（参加選手数）

| |
|--------------------|
| 宇都宮リーグ(11) |
| 埼玉イーストリーグ 川口(12) |
| 埼玉武蔵リーグ 南部(16) |
| 大宮リーグ(17) |
| 埼玉イーストリーグ 越谷(13) |
| 埼玉武蔵リーグ 埼玉西部(11) |
| 埼玉イーストリーグ 浦和(9) |
| 埼玉武蔵リーグ 上尾市深谷市(14) |





| | | | |
|-----|---------------------------------------|-------|--------|
| 大会名 | 2024年シーズン 春季大会 ティーボール部門 リトルリーグ北関東連盟大会 | | |
| 開催日 | 2024年4月7日 | グラウンド | 浦和G A面 |

第1試合

| チーム | 1 | 2 | 3 | 4 | 5 | 6 | 計 |
|-----------|---|---|---|---|---|---|----|
| 大宮 | 4 | 4 | 0 | 2 | 5 | | 15 |
| 埼玉武蔵 埼玉西部 | 0 | 0 | 0 | 0 | 6 | | 6 |

スポーツくじ



第2試合

| チーム | 1 | 2 | 3 | 4 | 5 | 6 | 計 |
|-----------|---|---|---|---|---|---|---|
| 埼玉イースト 越谷 | 0 | 1 | 1 | 0 | 0 | | 2 |
| 宇都宮 | 4 | 2 | 2 | 1 | × | | 9 |

第3試合 (親善試合)

| チーム | 1 | 2 | 3 | 4 | 5 | 6 | 計 |
|-----------|---|---|---|---|---|---|----|
| 埼玉武蔵 埼玉西部 | 0 | 0 | 0 | 0 | | | 0 |
| 埼玉イースト 浦和 | 2 | 7 | 0 | 1 | | | 10 |

第4試合 準決勝

| チーム | 1 | 2 | 3 | 4 | 5 | 6 | 計 |
|-----|---|---|---|---|---|---|----|
| 宇都宮 | 2 | 4 | 3 | 0 | 0 | 2 | 11 |
| 大宮 | 1 | 4 | 0 | 4 | 0 | 1 | 10 |

6回タイブレイク

第5試合 決勝

| チーム | 1 | 2 | 3 | 4 | 5 | 6 | 計 |
|-----------|---|---|---|---|---|---|---|
| 宇都宮 | 0 | 1 | 1 | 2 | | | 4 |
| 埼玉イースト 川口 | 6 | 1 | 0 | 1 | | | 8 |

| | | | |
|-----|-----------|-------|--------|
| 開催日 | 2024年4月7日 | グラウンド | 浦和G B面 |
|-----|-----------|-------|--------|

第1試合

| チーム | 1 | 2 | 3 | 4 | 5 | 6 | 計 |
|-----------|---|---|---|---|---|---|----|
| 埼玉イースト 浦和 | 0 | 0 | 0 | 1 | | | 1 |
| 埼玉イースト 川口 | 4 | 2 | 6 | × | | | 12 |

スポーツくじ



第2試合

| チーム | 1 | 2 | 3 | 4 | 5 | 6 | 計 |
|----------------|---|---|---|---|---|---|---|
| 埼玉武蔵 朝霞・志木・富士見 | 0 | 0 | 1 | 0 | | | 1 |
| 埼玉武蔵 上尾市・深谷市 | 3 | 6 | 0 | 0 | | | 9 |

第3試合 (親善試合)

| チーム | 1 | 2 | 3 | 4 | 5 | 6 | 計 |
|----------------|---|---|---|---|---|---|----|
| 埼玉武蔵 朝霞・志木・富士見 | 1 | 3 | 4 | 4 | | | 12 |
| 埼玉イースト 越谷 | 1 | 0 | 0 | 1 | | | 2 |

第4試合 準決勝

| チーム | 1 | 2 | 3 | 4 | 5 | 6 | 計 |
|--------------|---|---|---|---|---|---|---|
| 埼玉武蔵 上尾市・深谷市 | 1 | 0 | 0 | 0 | 0 | | 1 |
| 埼玉イースト 川口 | 4 | 3 | 2 | 0 | × | | 9 |

2024年シーズン 夏季大会 インターメディアット部門 ローリングスジャパンプレゼンツ JA共済杯『サンケイスポーツ杯』第12回インターメディアット 全日本リトルリーグ野球選手権 リトルリーグ北関東連盟大会

| | | | |
|---------------|--|---|---------|
| ◎ 主 催 | NPO法人リトルリーグ北関東連盟 | ◎ 主 管 | 埼玉武蔵リーグ |
| ◎ 大会 日 程 | 令和6年4月14日（日）、21日（日） | | |
| ◎ 大会 会 場 | 4月14日(日) 3面：安比奈G／富士見G／宇都宮G、4月21日（日）川口G | | |
| ◎ 試 合 時 間 | 令和6年4月14日 | 大会役員・審判部・競技部・広報部集合時間 7時30分 第1試合 ベンチ入り時間 8時00分、試合開始 8時30分 | |
| | 令和6年4月21日 | 大会役員・審判部・競技部・広報部集合時間 7時30分 第1試合 ベンチ入り時間 8時00分、試合開始 8時30分 | |
| ◎ 時 間 制 限 | 無し | | |
| ◎ タイ プ レ ー ク | リーグ戦：なし（延長戦はなしとする） | | |
| ◎ コ ー ル ド 規 定 | 4回15点 5回以降10点差を採用する。 | | |
| ◎ 試 合 形 式 | リーグ戦方式 注：リーグ戦は引き分け有の勝ち点制とする。 2024年度_NPO法人リトルリーグ北関東連盟大会規則 53頁に準ずる。 | | |
| ◎ そ の 他 | 2024年度_NPO法人リトルリーグ北関東連盟大会規則 9頁・10頁に準ずる。 | | |
| ◎ 特 記 事 項 | 感染予防対策は、各チームで責任をもって十分講ずること。 | | |

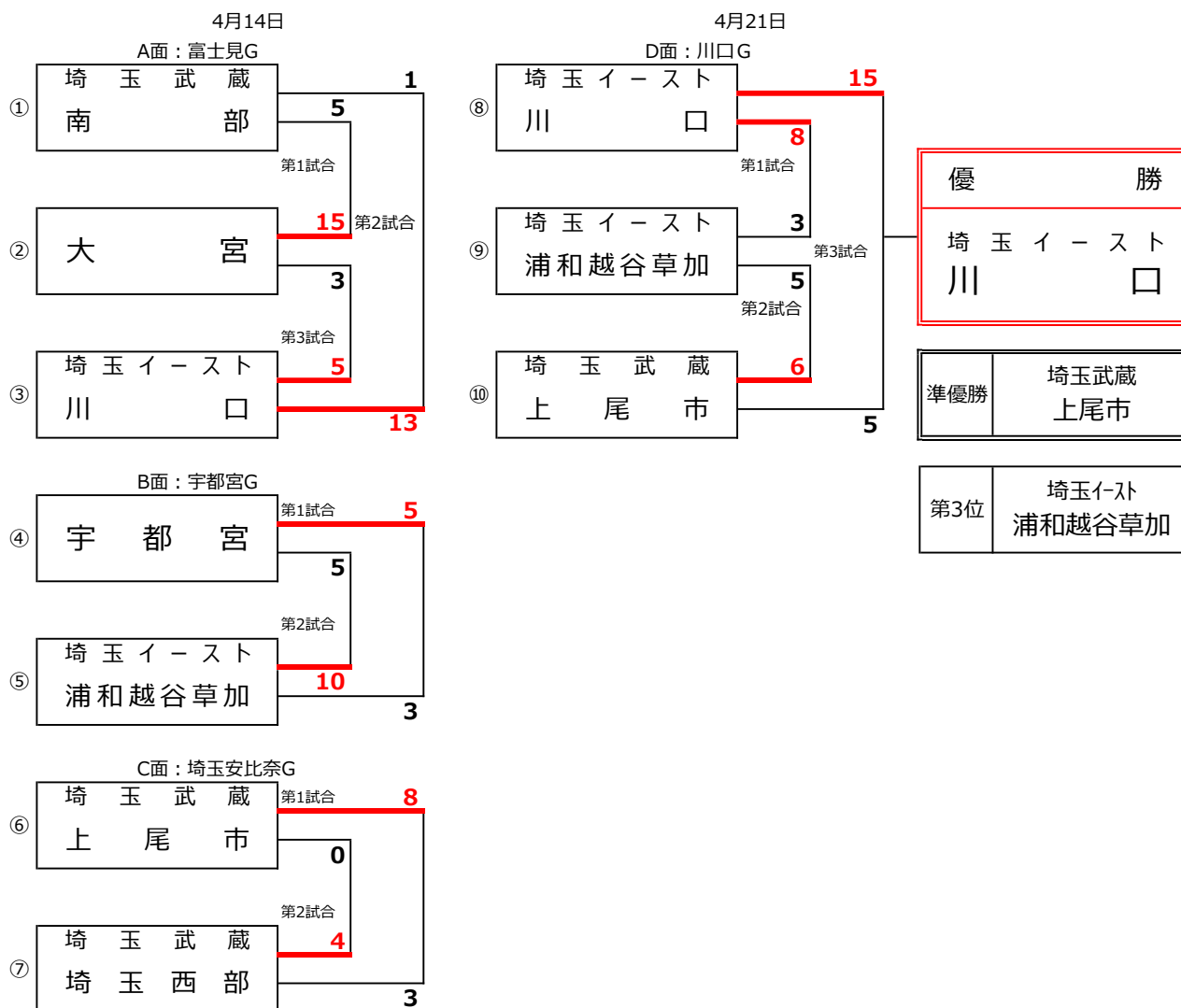

2024年シーズン 夏季大会 IM部門 ローリングスジャパンプレゼンツ

JA共済杯『サンケイスポーツ杯』第12回インターメディアット全日本リトルリーグ野球選手権 リトルリーグ北関東連盟大会は、公益財団法人ヨネックススポーツ振興財団の助成を受けて実施（開催）されています。

■優勝 埼玉イースト 川口



監督：板橋 政俊

この大会ローリングス・ジャパンさん有難うございます。大会関係者の皆様二日間に渡りましてどうもありがとうございます。IM全国大会という事で、暴れて来たいと言いたいところですが、1戦必勝、1試合1試合一生懸命戦ってきたいと思えます。まだまだ伸びしろがあると思っていますので後1ヶ月一生懸命頑張ってなんとかチームを作りたいと思えます。

主将：金子 隼也

この大会ローリングス・ジャパンさんありがとうございました。審判員の皆さんと大会関係者の皆さんありがとうございました。このグラウンドと他のグラウンド整備してくれた皆さんありがとうございました。全国大会では、暴れて来たいです。僕は今日は、エラーしまくったので全国大会ではエラーしないのでがんばります。



| | | | | | | | | | | | |
|------------|---|--|--|--|--|--------------|------|--|--|--|--|
| 大会名 | Rawlings Japanプレゼンツ第12回IM全日本LL野球選手権 北関東連盟大会 | | | | | | | | | | |
| 開催日 | 2024年4月14日 | | | | | グラウンド | 富士見G | | | | |

A面 第1試合

| チーム | 1 | 2 | 3 | 4 | 5 | 6 | 7 | | 計 | 投手 | 捕手 |
|---------|-----|---|---|---|---|-----|---|--|----|----------|--------|
| 大宮 | 1 | 2 | 6 | 0 | 6 | | | | 15 | 廣島、伊藤 | 森谷 |
| 埼玉武蔵 南部 | 1 | 2 | 2 | 0 | 0 | | | | 5 | 手塚、藤田、手塚 | 芳野 |
| | 本塁打 | | | | | 三塁打 | | | | 二塁打 | 備考 |
| 大宮 | 高橋 | | | | | | | | | 森山 | 5回コールド |
| 埼玉武蔵 南部 | | | | | | | | | | | |

A面 第2試合

| チーム | 1 | 2 | 3 | 4 | 5 | 6 | 7 | | 計 | 投手 | 捕手 |
|-----------|-----|---|---|---|---|-----|---|--|-----------------|----------|--------|
| 埼玉武蔵 南部 | 0 | 0 | 0 | 1 | 0 | | | | 1 | 守谷、和智 | 芳野、福田 |
| 埼玉イースト 川口 | 3 | 7 | 1 | 2 | × | | | | 13 | 山本(彰)、近澤 | 田賀 |
| | 本塁打 | | | | | 三塁打 | | | | 二塁打 | 備考 |
| 埼玉武蔵 南部 | | | | | | | | | | | 5回コールド |
| 埼玉イースト 川口 | 三橋 | | | | | | | | 山本(彰)2、杉本、三橋、金子 | | |

A面 第3試合

| チーム | 1 | 2 | 3 | 4 | 5 | 6 | 7 | | 計 | 投手 | 捕手 |
|-----------|-----|---|---|---|---|-----|---|--|---|----------|----|
| 大宮 | 0 | 0 | 0 | 0 | 2 | 0 | 1 | | 3 | 高橋、小峰、榎本 | 森谷 |
| 埼玉イースト 川口 | 0 | 4 | 1 | 0 | 0 | 0 | × | | 5 | 三橋、金子 | 田賀 |
| | 本塁打 | | | | | 三塁打 | | | | 二塁打 | 備考 |
| 大宮 | | | | | | | | | | 荻須、高橋 | |
| 埼玉イースト 川口 | | | | | | | | | | | |

| | | | | | | | | | | | |
|------------|------------|--|--|--|--|--------------|------|--|--|--|--|
| 開催日 | 2024年4月14日 | | | | | グラウンド | 宇都宮G | | | | |
|------------|------------|--|--|--|--|--------------|------|--|--|--|--|

B面 第1試合

| チーム | 1 | 2 | 3 | 4 | 5 | 6 | 7 | | 計 | 投手 | 捕手 |
|-----------------|-----|---|---|---|---|-----|---|--|---|----------|----|
| 埼玉イースト 浦和・越谷・草加 | 3 | 0 | 0 | 0 | 0 | 0 | 0 | | 3 | 菊村、皆木 | 吉田 |
| 宇都宮 | 0 | 0 | 0 | 2 | 1 | 2 | × | | 5 | 大橋 | 豊田 |
| | 本塁打 | | | | | 三塁打 | | | | 二塁打 | 備考 |
| 埼玉イースト 浦和・越谷・草加 | | | | | | | | | | 吉田、皆木、富岡 | |
| 宇都宮 | | | | | | | | | | | |

B面 第2試合

| チーム | 1 | 2 | 3 | 4 | 5 | 6 | 7 | | 計 | 投手 | 捕手 |
|-----------------|----------|---|---|---|---|-----|---|--|----|----------|----|
| 宇都宮 | 0 | 0 | 0 | 1 | 2 | 0 | 2 | | 5 | 手塚、猪瀬 | 豊田 |
| 埼玉イースト 浦和・越谷・草加 | 1 | 5 | 0 | 0 | 0 | 4 | × | | 10 | 正田、金子(龍) | 吉田 |
| | 本塁打 | | | | | 三塁打 | | | | 二塁打 | 備考 |
| 宇都宮 | | | | | | | | | | 山口、猪瀬 | |
| 埼玉イースト 浦和・越谷・草加 | 金子(龍)、菊村 | | | | | | | | | 皆木 | |

| | | | | | | | | | | | |
|------------|---|--|--|--|--|--------------|------------|--|--|--|--|
| 大会名 | Rawlings Japanプレゼンツ第12回IM全日本LL野球選手権 北関東連盟大会 | | | | | | | | | | |
| 開催日 | 2024年4月14日 | | | | | グラウンド | 川越安比奈親水公園G | | | | |

C面 第1試合

| チーム | 1 | 2 | 3 | 4 | 5 | 6 | 7 | 計 | 投手 | 捕手 |
|-----------|-----|---|---|---|---|-----|---|---|-------|----|
| 埼玉武蔵 埼玉西部 | 0 | 0 | 0 | 3 | 0 | 0 | 0 | 3 | 石原、松原 | 細淵 |
| 埼玉武蔵 上尾市 | 2 | 2 | 0 | 0 | 1 | 3 | × | 8 | 小川、中村 | 島垣 |
| | 本塁打 | | | | | 三塁打 | | | 二塁打 | 備考 |
| 埼玉武蔵 埼玉西部 | | | | | | | | | 春日 | |
| 埼玉武蔵 上尾市 | | | | | | | | | 島垣 | |

C面 第2試合

| チーム | 1 | 2 | 3 | 4 | 5 | 6 | 7 | 計 | 投手 | 捕手 |
|-----------|-----|---|---|---|---|-----|---|---|-------|----|
| 埼玉武蔵 上尾市 | 0 | 0 | 0 | 0 | 0 | 0 | 0 | 0 | 松川、新井 | 島垣 |
| 埼玉武蔵 埼玉西部 | 4 | 0 | 0 | 0 | 0 | 0 | × | 4 | 吉田、柏田 | 細淵 |
| | 本塁打 | | | | | 三塁打 | | | 二塁打 | 備考 |
| 埼玉武蔵 上尾市 | | | | | | | | | | |
| 埼玉武蔵 埼玉西部 | | | | | | | | | 吉田、峯 | |

| | | | | | | | | | | | |
|------------|------------|--|--|--|--|--------------|-------|--|--|--|--|
| 開催日 | 2024年4月21日 | | | | | グラウンド | 川口差間G | | | | |
|------------|------------|--|--|--|--|--------------|-------|--|--|--|--|

D面 第1試合

| チーム | 1 | 2 | 3 | 4 | 5 | 6 | 7 | 計 | 投手 | 捕手 |
|-----------------|-----|---|---|---|---|-----|---|---|----------|----|
| 埼玉イースト 浦和・越谷・草加 | 1 | 2 | 0 | 0 | 0 | 0 | 0 | 3 | 菊村、清水、皆木 | 吉田 |
| 埼玉イースト 川口 | 0 | 1 | 4 | 3 | 0 | 0 | × | 8 | 杉本、矢富 | 田賀 |
| | 本塁打 | | | | | 三塁打 | | | 二塁打 | 備考 |
| 埼玉イースト 浦和・越谷・草加 | | | | | | | | | | |
| 埼玉イースト 川口 | | | | | | | | | | |

D面 第2試合

| チーム | 1 | 2 | 3 | 4 | 5 | 6 | 7 | 計 | 投手 | 捕手 |
|-----------------|-----|---|---|---|---|-----|---|---|----------|----------|
| 埼玉イースト 浦和・越谷・草加 | 0 | 2 | 0 | 3 | 0 | 0 | 0 | 5 | 金子(龍)、正田 | 吉田、脇田、吉田 |
| 埼玉武蔵 上尾市 | 2 | 0 | 0 | 0 | 0 | 4 | × | 6 | 新井、中村 | 島垣 |
| | 本塁打 | | | | | 三塁打 | | | 二塁打 | 備考 |
| 埼玉イースト 浦和・越谷・草加 | | | | | | | | | 永田 | |
| 埼玉武蔵 上尾市 | | | | | | | | | 木村、新井 | |

D面 第3試合

| チーム | 1 | 2 | 3 | 4 | 5 | 6 | 7 | 計 | 投手 | 捕手 |
|-----------|-----|---|---|---|---|-----|---|----|----------|--------|
| 埼玉武蔵 上尾市 | 2 | 2 | 0 | 1 | 0 | | | 5 | 小川、松川 | 島垣 |
| 埼玉イースト 川口 | 6 | 7 | 0 | 1 | 1 | × | | 15 | 三橋、山本(千) | 田賀 |
| | 本塁打 | | | | | 三塁打 | | | 二塁打 | 備考 |
| 埼玉武蔵 上尾市 | | | | | | | | | | |
| 埼玉イースト 川口 | 三橋 | | | | | | | | 山本(千) | 5回コールド |

2024年シーズン 夏季大会 マイナー部門 『AIGプレゼンツMLBカップ2024』リトルリーグ北関東連盟大会

| | | | |
|----------|---|---|-----------|
| ◎ 主催 | NPO法人リトルリーグ北関東連盟 | ◎ 主管 | 埼玉イーストリーグ |
| ◎ 大会日程 | 令和6年4月29日(祝月)、5月5日(日) | | |
| ◎ 大会会場 | 4月29日(祝月) 3面：浦和G/川口G/越谷G、5月5日(日) 川口差間G | | |
| ◎ 試合時間 | 令和6年4月29日(祝月) | 大会役員・審判部・競技部・広報部集合時間 8時 第1試合 ベンチ入り時間 8時30分 試合開始 9時 | |
| | 令和6年5月5日(日) | 大会役員・審判部・競技部・広報部集合時間 8時 第1試合 ベンチ入り時間 8時30分 試合開始 9時 | |
| ◎ 試合形式 | リーグ戦方式 2024年度 NPO法人リトルリーグ北関東連盟大会規則 53頁に準ずる。 注：リーグ戦は引き分け有の勝ち点制とする。 | | |
| ◎ 時間制限 | 無し | | |
| ◎ タイブレーク | なし(リーグ戦：延長戦はなしとする) | | |
| ◎ コールド規定 | 3回15点差 4回10点差 5回7点差を採用する。 | | |
| ◎ その他 | 2024年度 NPO法人リトルリーグ北関東連盟大会規則 11頁に準ずる。 | | |
| ◎ 特記事項 | 感染予防対策は、各チームで責任をもって十分講ずること。 | | |

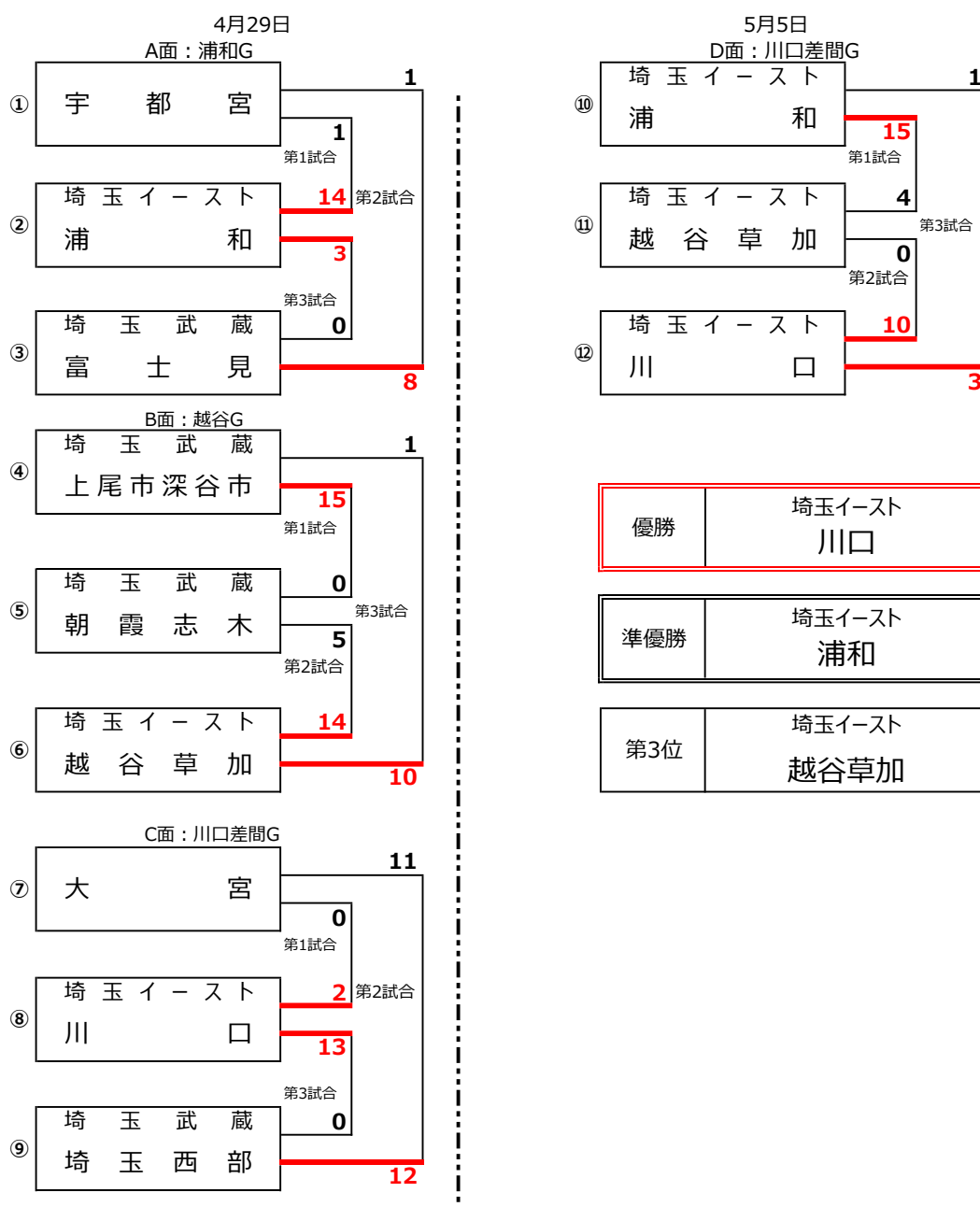

2024年シーズン 夏季大会 マイナー部門『AIGプレゼンツMLBカップ2024』リトルリーグ北関東連盟大会は、公益財団法人ヨネックススポーツ振興財団の助成を受けて実施(開催)されています。

■優勝 埼玉イースト 川口



| | | | | | | | | | | | |
|------------|--|--|--|--|--------------|-----|--|--|--|--|--|
| 大会名 | 夏季 マイナー部門『AIGプレゼンツMLBカップ2024』リトルリーグ北関東連盟大会 | | | | | | | | | | |
| 開催日 | 2024年4月29日 | | | | グラウンド | 浦和G | | | | | |

A面 第1試合

| チーム | 1 | 2 | 3 | 4 | 5 | 6 | | | 計 | 投手 | 捕手 |
|-----------|-----|---|---|---|-----|---|--|--|----|---------|--------|
| 埼玉イースト 浦和 | 3 | 2 | 3 | 6 | | | | | 14 | 藤生 | 平山 |
| 宇都宮 | 0 | 0 | 0 | 1 | | | | | 1 | 石本、原、村田 | 三上 |
| | 本塁打 | | | | 三塁打 | | | | | 二塁打 | 備考 |
| 埼玉イースト 浦和 | | | | | 菊村 | | | | | 藤谷、平田 | 4回コールド |
| 宇都宮 | | | | | 石本 | | | | | | |

A面 第2試合

| チーム | 1 | 2 | 3 | 4 | 5 | 6 | | | 計 | 投手 | 捕手 |
|----------|-----|---|---|---|----------|---|--|--|---|-------------|----------|
| 宇都宮 | 0 | 0 | 0 | 0 | 1 | | | | 1 | 山本 | 三上 |
| 埼玉武蔵 富士見 | 1 | 2 | 1 | 4 | × | | | | 8 | 降矢(恭)、薄隅、原田 | 佐藤、降矢(恭) |
| | 本塁打 | | | | 三塁打 | | | | | 二塁打 | 備考 |
| 宇都宮 | | | | | | | | | | 石本 | 5回コールド |
| 埼玉武蔵 富士見 | | | | | 降矢(翔)、原田 | | | | | 薄隅 | |

A面 第3試合

| チーム | 1 | 2 | 3 | 4 | 5 | 6 | | | 計 | 投手 | 捕手 |
|-----------|-----|---|---|---|-----|---|--|--|---|-----|-------|
| 埼玉武蔵 富士見 | 0 | 0 | 0 | 0 | 0 | 0 | | | 0 | 島田 | 降矢(恭) |
| 埼玉イースト 浦和 | 0 | 1 | 2 | 0 | 0 | × | | | 3 | 内尾 | 平山 |
| | 本塁打 | | | | 三塁打 | | | | | 二塁打 | 備考 |
| 埼玉武蔵 富士見 | | | | | | | | | | | |
| 埼玉イースト 浦和 | | | | | 菊村 | | | | | | |

| | | | | | | | | | | | |
|------------|------------|--|--|--|--------------|-----|--|--|--|--|--|
| 開催日 | 2024年4月29日 | | | | グラウンド | 越谷G | | | | | |
|------------|------------|--|--|--|--------------|-----|--|--|--|--|--|

B面 第1試合

| チーム | 1 | 2 | 3 | 4 | 5 | 6 | | | 計 | 投手 | 捕手 |
|--------------|-----|---|----|---|-----|---|--|--|----|-------|--------|
| 埼玉武蔵 朝霞・志木 | 0 | 0 | 0 | | | | | | 0 | 小林、福原 | 関根 |
| 埼玉武蔵 上尾市・深谷市 | 4 | 2 | 9× | | | | | | 15 | 小川 | 飛田 |
| | 本塁打 | | | | 三塁打 | | | | | 二塁打 | 備考 |
| 埼玉武蔵 朝霞・志木 | | | | | | | | | | | 3回コールド |
| 埼玉武蔵 上尾市・深谷市 | | | | | 武田 | | | | | | |

B面 第2試合

| チーム | 1 | 2 | 3 | 4 | 5 | 6 | | | 計 | 投手 | 捕手 |
|--------------|-----|---|---|---|-----|---|--|--|----|-------|--------|
| 埼玉武蔵 朝霞・志木 | 3 | 2 | 0 | 0 | 0 | | | | 5 | 谷島、吉澤 | 関根 |
| 埼玉イースト 越谷・草加 | 7 | 1 | 0 | 6 | × | | | | 14 | 寺山 | 島津 |
| | 本塁打 | | | | 三塁打 | | | | | 二塁打 | 備考 |
| 埼玉武蔵 朝霞・志木 | | | | | | | | | | 谷島 | 5回コールド |
| 埼玉イースト 越谷・草加 | | | | | | | | | | | |

B面 第3試合

| チーム | 1 | 2 | 3 | 4 | 5 | 6 | | | 計 | 投手 | 捕手 |
|--------------|-----|---|---|---|-----|---|--|--|----|-------|--------|
| 埼玉武蔵 上尾市・深谷市 | 1 | 0 | 0 | 0 | 0 | | | | 1 | 大沼、浅子 | 飛田 |
| 埼玉イースト 越谷・草加 | 9 | 0 | 0 | 1 | × | | | | 10 | 高野 | 島津 |
| | 本塁打 | | | | 三塁打 | | | | | 二塁打 | 備考 |
| 埼玉武蔵 上尾市・深谷市 | | | | | | | | | | 菅沼 | 5回コールド |
| 埼玉イースト 越谷・草加 | | | | | 島津 | | | | | | |

| | | | | | | | | | | | |
|------------|---|--|--|--|--|--------------|-------|--|--|--|--|
| 大会名 | マイナー部門『AIGプレゼンツMLBカップ2024』リトルリーグ北関東連盟大会 | | | | | | | | | | |
| 開催日 | 2024年4月29日 | | | | | グラウンド | 川口差間G | | | | |

C面 第1試合

| チーム | 1 | 2 | 3 | 4 | 5 | 6 | | | 計 | 投手 | 捕手 |
|-----------|-----|---|---|---|-----|---|--|--|---|-----|----|
| 大宮 | 0 | 0 | 0 | 0 | 0 | 0 | | | 0 | 永尾 | 森田 |
| 埼玉イースト 川口 | 0 | 0 | 2 | 0 | 0 | × | | | 2 | 増田 | 中野 |
| | 本塁打 | | | | 三塁打 | | | | | 二塁打 | 備考 |
| 大宮 | | | | | | | | | | | |
| 埼玉イースト 川口 | | | | | | | | | | | |

C面 第2試合

| チーム | 1 | 2 | 3 | 4 | 5 | 6 | | | 計 | 投手 | 捕手 |
|-----------|-----|---|---|---|-----|----|--|--|----|---------------|-----|
| 大宮 | 0 | 0 | 2 | 7 | 1 | 1 | | | 11 | 重、大隈、白旗、樺山、佐藤 | 森田 |
| 埼玉武蔵 埼玉西部 | 2 | 3 | 1 | 3 | 0 | 3× | | | 12 | 春日、尼田 | 那須野 |
| | 本塁打 | | | | 三塁打 | | | | | 二塁打 | 備考 |
| 大宮 | | | | | | | | | | | |
| 埼玉武蔵 埼玉西部 | | | | | 内野 | | | | | 小野寺 | |

C面 第3試合

| チーム | 1 | 2 | 3 | 4 | 5 | 6 | | | 計 | 投手 | 捕手 |
|-----------|-----|---|---|---|----------|---|--|--|----|-------------|--------|
| 埼玉イースト 川口 | 0 | 7 | 0 | 6 | | | | | 13 | 阿部、高橋(七) | 中野、富永 |
| 埼玉武蔵 埼玉西部 | 0 | 0 | 0 | 0 | | | | | 0 | 阿部、伊藤(颯)、武田 | 那須野 |
| | 本塁打 | | | | 三塁打 | | | | | 二塁打 | 備考 |
| 埼玉イースト 川口 | | | | | 中野、高橋(七) | | | | | 増田、砂畑 | 4回コールド |
| 埼玉武蔵 埼玉西部 | | | | | | | | | | | |

| | | | | | | | | | | | |
|------------|-----------|--|--|--|--|--------------|-------|--|--|--|--|
| 開催日 | 2024年5月5日 | | | | | グラウンド | 川口差間G | | | | |
|------------|-----------|--|--|--|--|--------------|-------|--|--|--|--|

D面 決勝リーグ 第1試合

| チーム | 1 | 2 | 3 | 4 | 5 | 6 | | | 計 | 投手 | 捕手 |
|--------------|-----|---|---|----|----------|---|--|--|----|-------|--------|
| 埼玉イースト 浦和 | 3 | 0 | 2 | 10 | | | | | 15 | 藤谷、須藤 | 平山 |
| 埼玉イースト 越谷・草加 | 0 | 2 | 2 | 0 | | | | | 4 | 寺山、安田 | 島津 |
| | 本塁打 | | | | 三塁打 | | | | | 二塁打 | 備考 |
| 埼玉イースト 浦和 | | | | | 藤谷、平田、菊村 | | | | | | 4回コールド |
| 埼玉イースト 越谷・草加 | | | | | | | | | | | |

D面 決勝リーグ 第2試合

| チーム | 1 | 2 | 3 | 4 | 5 | 6 | | | 計 | 投手 | 捕手 |
|--------------|-----|---|---|----|-----|---|--|--|----|----------|----|
| 埼玉イースト 越谷・草加 | 0 | 0 | 0 | 0 | | | | | 0 | 高野、互 | 島津 |
| 埼玉イースト 川口 | 3 | 3 | 3 | 1× | | | | | 10 | 増田 | 中野 |
| | 本塁打 | | | | 三塁打 | | | | | 二塁打 | 備考 |
| 埼玉イースト 越谷・草加 | | | | | | | | | | | |
| 埼玉イースト 川口 | | | | | | | | | | 阿部、高橋(七) | |

D面 決勝リーグ 第3試合

| チーム | 1 | 2 | 3 | 4 | 5 | 6 | | | 計 | 投手 | 捕手 |
|-----------|-----|---|---|---|-----|---|--|--|---|-------|----|
| 埼玉イースト 浦和 | 0 | 0 | 0 | 0 | 0 | 1 | | | 1 | 内尾 | 平山 |
| 埼玉イースト 川口 | 0 | 0 | 0 | 3 | 0 | × | | | 3 | 阿部、大橋 | 中野 |
| | 本塁打 | | | | 三塁打 | | | | | 二塁打 | 備考 |
| 埼玉イースト 浦和 | | | | | | | | | | | |
| 埼玉イースト 川口 | | | | | 小林 | | | | | | |

2024年シーズン 夏季大会ティーボール部門 第40回『武蔵コーポレーション杯』リトルリーグ北関東連盟大会

| | | | |
|---------|---|--------------------------|---------|
| ◎主催 | NPO法人 リトルリーグ北関東連盟 | ◎主管 | 埼玉武蔵リーグ |
| ◎大会日程 | 令和6年5月12日(日) | | |
| ◎大会会場 | 5月12日(日) 富士見G A面 B面 C面 | | |
| ◎試合時間 | 令和6年5月12日(日) | 大会役員・審判部・競技部・広報部 集合時間 7時 | |
| | | チーム受付 7時45分、開会式 8時30分 | |
| | | 第1試合 ベンチ入り時間 9時 | |
| ◎インターバル | 各試合共に10分 | | |
| ◎試合形式 | <p>リーグ戦方式 勝ち点制(引き分け有)とする。</p> <p>その他は2024年シーズンNPO法人リトルリーグ北関東連盟大会規則12頁に準ずる。</p> <p>時間制限は35分3アウト9人制。シートノック(5分)は最初の試合、決勝戦に限る。</p> <p>35分で新しいイニングに入らない。先攻チームの得点を後攻チームが上回っている場合は、後攻チームの攻撃は行わない。</p> <p>後攻チームが攻撃中に制限時間になった場合、後攻チームが先攻チームより得点を上回っている場合、その打者で試合終了とする。</p> <p>打順はスターティングメンバー9人に固定するか、控選手を継続して打たせるかは監督の判断に任せるが、途中からの変更は認めない。試合開始前に控え選手を打順に組み込む場合は事前申告のこと。</p> | | |
| ◎特記事項 | <p>第4代表は優勝チーム面の2位チームとする。</p> <p>但し、グラウンド提供枠で、埼玉武蔵 南部が決勝リーグに進めていない場合、南部を第4代表とする。</p> | | |

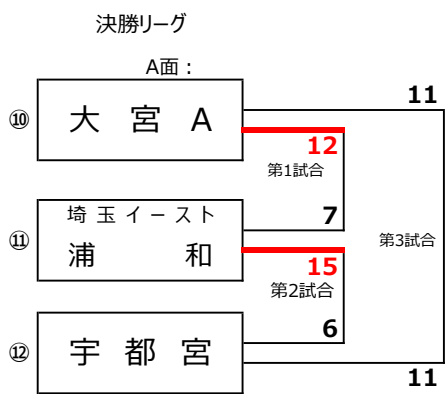
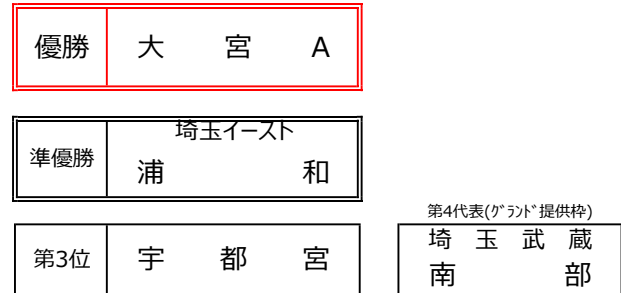
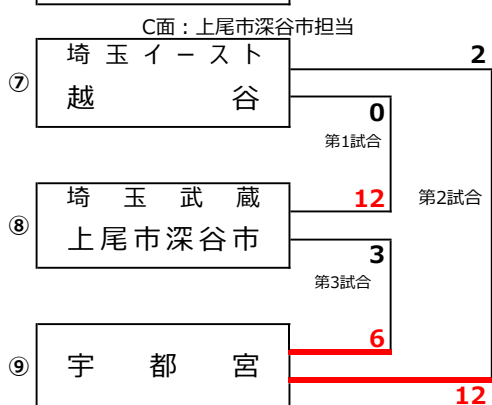
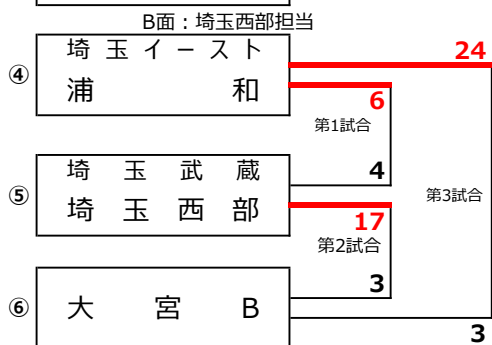
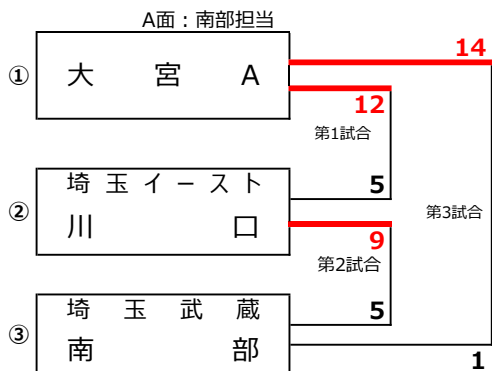

●エントリー：9チーム(参加選手数)

| |
|--------------------|
| 宇都宮リーグ(11) |
| 埼玉イーストリーグ 浦和(15) |
| 埼玉武蔵リーグ 上尾市深谷市(14) |
| 大宮リーグA(12) |
| 埼玉イーストリーグ 川口(12) |
| 埼玉武蔵リーグ 南部(16) |
| 大宮リーグB(10) |
| 埼玉イーストリーグ 越谷(13) |
| 埼玉武蔵リーグ 埼玉西部(11) |

2024年シーズン 夏季大会ティーボール部門 第40回『武蔵コーポレーション杯』リトルリーグ北関東連盟大会は、公益財団法人ヨネックススポーツ振興財団の助成を受けて実施(開催)しています。













| | | | | | | |
|-----|--------------------------------|-------|---------|--|--|--|
| 大会名 | 第40回『武蔵コーポレーション杯』リトルリーグ北関東連盟大会 | | | | | |
| 開催日 | 2024年5月12日 | グラウンド | 富士見G A面 | | | |

第1試合

| チーム | 1 | 2 | 3 | 4 | 5 | 6 | 計 |
|-----------|---|---|---|---|---|---|----|
| 大宮(A) | 6 | 3 | 0 | 1 | 2 | | 12 |
| 埼玉イースト 川口 | 1 | 0 | 2 | 1 | 1 | | 5 |

第2試合

| チーム | 1 | 2 | 3 | 4 | 5 | 6 | 計 |
|-----------|---|---|---|---|---|---|---|
| 埼玉武蔵 南部 | 2 | 0 | 3 | 0 | 0 | | 5 |
| 埼玉イースト 川口 | 4 | 2 | 0 | 3 | × | | 9 |

第3試合

| チーム | 1 | 2 | 3 | 4 | 5 | 6 | 計 |
|---------|---|---|---|---|---|---|----|
| 大宮(A) | 6 | 4 | 0 | 4 | | | 14 |
| 埼玉武蔵 南部 | 1 | 0 | 0 | 0 | | | 1 |

| | | | | | | |
|-----|------------|-------|---------|--|--|--|
| 開催日 | 2024年5月12日 | グラウンド | 富士見G B面 | | | |
|-----|------------|-------|---------|--|--|--|

第1試合

| チーム | 1 | 2 | 3 | 4 | 5 | 6 | 計 |
|-----------|---|---|---|---|---|---|---|
| 埼玉イースト 浦和 | 1 | 0 | 3 | 2 | | | 6 |
| 埼玉武蔵 埼玉西部 | 0 | 0 | 4 | 0 | | | 4 |

第2試合

| チーム | 1 | 2 | 3 | 4 | 5 | 6 | 計 |
|-----------|---|---|---|---|---|---|----|
| 大宮(B) | 2 | 0 | 1 | | | | 3 |
| 埼玉武蔵 埼玉西部 | 8 | 5 | 4 | | | | 17 |

第3試合

| チーム | 1 | 2 | 3 | 4 | 5 | 6 | 計 |
|-----------|---|---|---|---|---|---|----|
| 埼玉イースト 浦和 | 8 | 8 | 8 | | | | 24 |
| 大宮(B) | 3 | 0 | 0 | | | | 3 |

| | | | | | | |
|-----|------------|-------|---------|--|--|--|
| 開催日 | 2024年5月12日 | グラウンド | 富士見G C面 | | | |
|-----|------------|-------|---------|--|--|--|

第1試合

| チーム | 1 | 2 | 3 | 4 | 5 | 6 | 計 |
|--------------|---|---|---|---|---|---|----|
| 埼玉武蔵 上尾市・深谷市 | 0 | 6 | 0 | 4 | 2 | | 12 |
| 埼玉イースト 越谷 | 0 | 0 | 0 | 0 | 0 | | 0 |

第2試合

| チーム | 1 | 2 | 3 | 4 | 5 | 6 | 計 |
|-----------|---|---|---|---|---|---|----|
| 宇都宮 | 4 | 2 | 0 | 3 | 3 | | 12 |
| 埼玉イースト 越谷 | 0 | 0 | 0 | 2 | 0 | | 2 |

第3試合

| チーム | 1 | 2 | 3 | 4 | 5 | 6 | 計 |
|--------------|---|---|---|---|---|---|---|
| 宇都宮 | 1 | 2 | 0 | 0 | 0 | 3 | 6 |
| 埼玉武蔵 上尾市・深谷市 | 3 | 0 | 0 | 0 | 0 | 0 | 3 |

| | | | | | | | |
|-----|--------------------------------|-------|---------|--|--|--|--|
| 大会名 | 第40回『武蔵コーポレーション杯』リトルリーグ北関東連盟大会 | | | | | | |
| 開催日 | 2024年5月12日 | グラウンド | 富士見G A面 | | | | |

第1試合

| チーム | 1 | 2 | 3 | 4 | 5 | 6 | 計 |
|-----------|---|---|---|---|---|---|----|
| 大宮(A) | 3 | 2 | 7 | | | | 12 |
| 埼玉イースト 浦和 | 0 | 3 | 4 | | | | 7 |

第2試合

| チーム | 1 | 2 | 3 | 4 | 5 | 6 | 計 |
|-----------|---|---|---|---|---|---|----|
| 埼玉イースト 浦和 | 3 | 6 | 6 | | | | 15 |
| 宇都宮 | 2 | 0 | 4 | | | | 6 |

第3試合

| チーム | 1 | 2 | 3 | 4 | 5 | 6 | 計 |
|-------|---|---|---|---|---|---|----|
| 大宮(A) | 3 | 2 | 3 | 3 | | | 11 |
| 宇都宮 | 2 | 7 | 0 | 2 | | | 11 |

夏季大会 メジャー部門 武蔵コーポレーション旗争奪 文部科学大臣杯 JA共済杯 第58回 全日本リトルリーグ野球選手権 リトルリーグ北関東連盟大会

| | | | |
|----------|---|-------|---------------------------|
| ◎ 主 催 | 公益財団法人日本リトルリーグ協会 | ◎ 主 管 | NPO法人リトルリーグ北関東連盟 埼玉イーストリグ |
| ◎ 大会日程 | 令和6年 1日目：6月9日（日） 2日目：16日（日） 3日目：30日（日） | | |
| ◎ 大会会場 | 1日目：2面 2日目：2面 3日目：1面 | | |
| ◎ 試合時間 | 大会役員・審判部・競技部・広報部集合時間 8時 第1試合 ベンチ入り時間 8時30分 試合開始 9時 | | |
| ◎ 時間制限 | 無し | | |
| ◎ タイブレーク | トーナメント戦：7回終了時、同点の場合は次のイニング（8回）よりタイブレーク方式を行う。 | | |
| ◎ コールド規定 | 3回15点 4回以降10点差を採用する。 | | |
| ◎ 大会要項 | 2024年シーズン NPO法人リトルリーグ北関東連盟 大会規則 13頁による 連続打順「オーダー制」を採用する。メンバー表は打順がわかるよう記入して提出すること。 別途、変更等ある場合は、変更事項に準ずるので、連盟からの「変更通知」を十分確認すること | | |
| ◎ 試合形式 | ダブルエリミネーション方式・トーナメント戦 | | |
| ◎ その他 | 冬季大会メジャー部門『理事長杯・サイキョウ・ファーム旗争奪』の準優勝_川口はシードとする。 感染予防対策は、各チームで責任をもって十分講ずること。 | | |

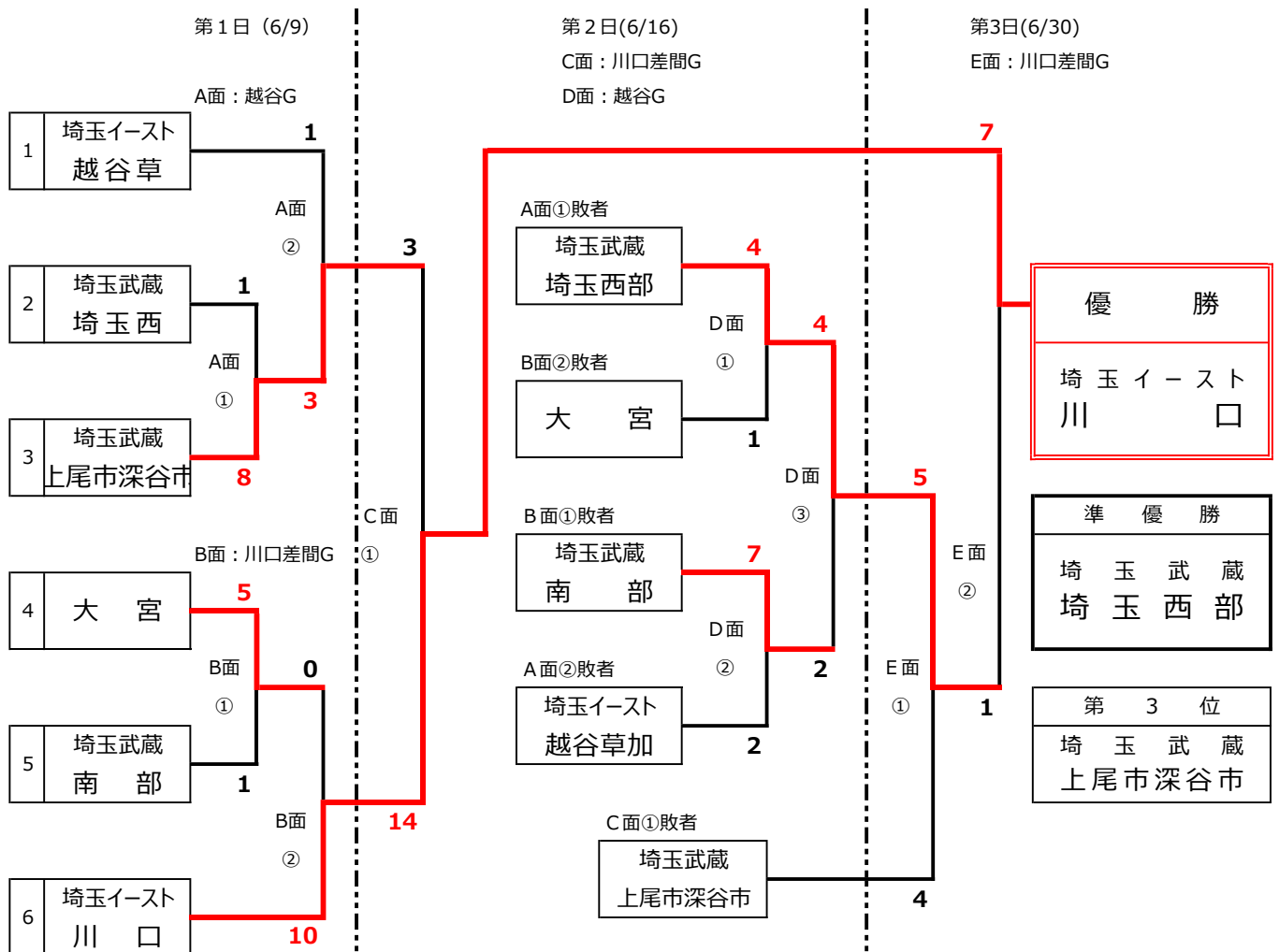

2024年シーズン 夏季大会 メジャー部門 武蔵コーポレーション旗争奪 「文部科学大臣杯」「JA共済杯」トーナメント 第58回 全日本リトルリーグ野球選手権 リトルリーグ北関東連盟大会は、公益財団法人ヨネックススポーツ振興財団の助成を受けて実施（開催）されています。





■優勝 埼玉イーストリーグ 川口

監督：板橋 政俊

この大会、武蔵コーポレーション様協賛して頂き有難うございます。大会関係者の皆様大会運営等有難うございます。川口チームはIM全国大会にも出場しましたが、中一が8人いました。しかし、この大会では5名の選手が出場出来ませんでした。IM全国大会が終わった後も、この5名と今大会の登録メンバーと一緒にずと頑張ってきました。

今日も一緒に応援して貰いました。本当に大好きな子供達と野球が出来ました。代表に選ばれましたので、一戦必勝で戦って来たいと思います。一戦でも多く戦って来ますので応援よろしくお願いします。

主将：金子 隼也

この大会にかけて、ずっと練習をしてきて、IM全国大会で戦ったメンバー5名とは一緒に戦えないけど、戦い抜いて優勝を取ってきたいと思います。





| | | | | | | | | | | | |
|------------|--|--|--|--|--|--------------|-----|--|--|--|--|
| 大会名 | 武蔵コーポレーション旗争奪 文部科学大臣杯 JA共済杯トーナメント 第58回 全日本リトルリーグ野球選手権 リトルリーグ北関東連盟大会 | | | | | | | | | | |
| 開催日 | 2024年6月9日 | | | | | グラウンド | 越谷G | | | | |

A面 第1試合

| チーム | 1 | 2 | 3 | 4 | 5 | 6 | | | 計 | 投手 | 捕手 |
|--------------|-----|---|---|---|-----|---|--|--|---|----------|----------|
| 埼玉武蔵 上尾市・深谷市 | 3 | 4 | 1 | 0 | 0 | 0 | | | 8 | 中村 | 小相澤 |
| 埼玉武蔵 埼玉西部 | 0 | 0 | 0 | 0 | 1 | 0 | | | 1 | 吉田、石原、松浦 | 藤川、竹澤、春日 |
| | 本塁打 | | | | 三塁打 | | | | | 二塁打 | 備考 |
| 埼玉武蔵 上尾市・深谷市 | | | | | | | | | | 関根、新井、小川 | |
| 埼玉武蔵 埼玉西部 | | | | | | | | | | | |

A面 第2試合

| チーム | 1 | 2 | 3 | 4 | 5 | 6 | 7 | 8 | 計 | 投手 | 捕手 |
|--------------|-------|---|---|---|-----|---|---|---|---|----------|-------|
| 埼玉武蔵 上尾市・深谷市 | 0 | 0 | 0 | 1 | 0 | 0 | 0 | 2 | 3 | 松川、小川 | 小相澤 |
| 埼玉イスト 越谷・草加 | 0 | 0 | 0 | 0 | 0 | 1 | 0 | 0 | 1 | 金子(龍)、根本 | 金子(盤) |
| | 本塁打 | | | | 三塁打 | | | | | 二塁打 | 備考 |
| 埼玉武蔵 上尾市・深谷市 | | | | | 佐々木 | | | | | 新井 | |
| 埼玉イスト 越谷・草加 | 金子(龍) | | | | | | | | | 根本 | |

| | | | | | | | | | | | |
|------------|-----------|--|--|--|--|--------------|-------|--|--|--|--|
| 開催日 | 2024年6月9日 | | | | | グラウンド | 川口差間G | | | | |
|------------|-----------|--|--|--|--|--------------|-------|--|--|--|--|

B面 第1試合

| チーム | 1 | 2 | 3 | 4 | 5 | 6 | | | 計 | 投手 | 捕手 |
|---------|-----|---|---|---|------|---|--|--|---|-----|----|
| 大宮 | 3 | 0 | 0 | 0 | 0 | 2 | | | 5 | 伊藤 | 吉澤 |
| 埼玉武蔵 南部 | 1 | 0 | 0 | 0 | 0 | 0 | | | 1 | 福田 | 佐藤 |
| | 本塁打 | | | | 三塁打 | | | | | 二塁打 | 備考 |
| 大宮 | 小峰 | | | | 佐々木2 | | | | | | |
| 埼玉武蔵 南部 | | | | | | | | | | 福田 | |

B面 第2試合

| チーム | 1 | 2 | 3 | 4 | 5 | 6 | | | 計 | 投手 | 捕手 |
|----------|-----|---|---|----|-----|---|--|--|----|-----------|----|
| 大宮 | 0 | 0 | 0 | 0 | | | | | 0 | 小峰、沼田、佐々木 | 吉澤 |
| 埼玉イスト 川口 | 1 | 0 | 2 | 7× | | | | | 10 | 杉本 | 田賀 |
| | 本塁打 | | | | 三塁打 | | | | | 二塁打 | 備考 |
| 大宮 | | | | | | | | | | | |
| 埼玉イスト 川口 | | | | | | | | | | 杉本 | |

| | | | |
|------------|--|--------------|-------|
| 大会名 | 武蔵コーポレーション旗争奪 文部科学大臣杯 JA共済杯トーナメント 第58回 全日本リトルリーグ野球選手権 リトルリーグ北関東連盟大会 | | |
| 開催日 | 2024年6月30日 | グラウンド | 川口差間G |

C面 第1試合 3回戦

| チーム | 1 | 2 | 3 | 4 | 5 | 6 | 計 | 投手 | 捕手 |
|--------------|-----|---|---|----------|---|---|----|----------------|-----|
| 埼玉イスト 川口 | 4 | 0 | 4 | 1 | 1 | 4 | 14 | 杉本、山本(千) | 田賀 |
| 埼玉武蔵 上尾市・深谷市 | 3 | 0 | 0 | 0 | 0 | 0 | 3 | 中村、新井、小川(優)、松川 | 小相澤 |
| | 本塁打 | | | 三塁打 | | | | 二塁打 | 備考 |
| 埼玉イスト 川口 | | | | 砂畑、山本(千) | | | | 田賀、竹村 | |
| 埼玉武蔵 上尾市・深谷市 | | | | 新井 | | | | | |

| | | | |
|------------|------------|--------------|-----|
| 開催日 | 2024年6月16日 | グラウンド | 越谷G |
|------------|------------|--------------|-----|

D面 第1試合 敗者復活1回戦

| チーム | 1 | 2 | 3 | 4 | 5 | 6 | 計 | 投手 | 捕手 |
|-----------|-----|---|---|-----|---|---|---|--------|----|
| 埼玉武蔵 埼玉西部 | 2 | 0 | 1 | 0 | 0 | 1 | 4 | 吉田、細淵 | 木村 |
| 大宮 | 1 | 0 | 0 | 0 | 0 | 0 | 1 | 伊藤、佐々木 | 吉澤 |
| | 本塁打 | | | 三塁打 | | | | 二塁打 | 備考 |
| 埼玉武蔵 埼玉西部 | | | | | | | | | |
| 大宮 | | | | | | | | 佐々木 | |

D面 第2試合 敗者復活1回戦

| チーム | 1 | 2 | 3 | 4 | 5 | 6 | 計 | 投手 | 捕手 |
|-------------|-----|---|---|-----|---|---|---|----------|-------|
| 埼玉イスト 越谷・草加 | 0 | 0 | 2 | 0 | 0 | 0 | 2 | 金子(龍)、永田 | 金子(盤) |
| 埼玉武蔵 南部 | 4 | 0 | 0 | 1 | 2 | × | 7 | 福田 | 佐藤 |
| | 本塁打 | | | 三塁打 | | | | 二塁打 | 備考 |
| 埼玉イスト 越谷・草加 | | | | | | | | 根本 | |
| 埼玉武蔵 南部 | | | | | | | | 谷島、島田 | |

D面 第3試合 敗者復活2回戦

| チーム | 1 | 2 | 3 | 4 | 5 | 6 | 計 | 投手 | 捕手 |
|-----------|-----|---|---|-----|---|---|---|----------|----|
| 埼玉武蔵 埼玉西部 | 2 | 1 | 0 | 0 | 1 | 0 | 4 | 石原 | 木村 |
| 埼玉武蔵 南部 | 0 | 0 | 0 | 0 | 2 | 0 | 2 | 藤田、島田、谷島 | 佐藤 |
| | 本塁打 | | | 三塁打 | | | | 二塁打 | 備考 |
| 埼玉武蔵 埼玉西部 | | | | | | | | 柏田、石原 | |
| 埼玉武蔵 南部 | | | | | | | | | |

| | | | |
|------------|------------|--------------|-------|
| 開催日 | 2024年6月30日 | グラウンド | 川口差間G |
|------------|------------|--------------|-------|

E面 第1試合 敗者復活最終戦

| チーム | 1 | 2 | 3 | 4 | 5 | 6 | 計 | 投手 | 捕手 |
|--------------|-----|---|---|-----|---|---|---|----------|-----|
| 埼玉武蔵 埼玉西部 | 1 | 1 | 1 | 1 | 0 | 1 | 5 | 石原、細淵 | 木村 |
| 埼玉武蔵 上尾市・深谷市 | 0 | 1 | 3 | 0 | 0 | 0 | 4 | 中村、小川 | 佐々木 |
| | 本塁打 | | | 三塁打 | | | | 二塁打 | 備考 |
| 埼玉武蔵 埼玉西部 | 細淵 | | | | | | | 吉田 | |
| 埼玉武蔵 上尾市・深谷市 | | | | | | | | 浅子、大沼、新井 | |

E面 第2試合 決勝戦

| チーム | 1 | 2 | 3 | 4 | 5 | 6 | 計 | 投手 | 捕手 |
|-----------|-----|---|---|-----|---|---|---|-----------|----|
| 埼玉武蔵 埼玉西部 | 0 | 0 | 0 | 0 | 1 | 0 | 1 | 吉田、松浦(一) | 木村 |
| 埼玉イスト 川口 | 1 | 0 | 1 | 2 | 3 | × | 7 | 杉本 | 田賀 |
| | 本塁打 | | | 三塁打 | | | | 二塁打 | 備考 |
| 埼玉武蔵 埼玉西部 | | | | | | | | | |
| 埼玉イスト 川口 | | | | | | | | 杉本2, 金子、林 | |

2024年シーズン 夏季大会メジャー部門 J A 共済杯全国選抜リトルリーグ野球大会兼『産経新聞旗争奪』東日本選手権 リトルリーグ北関東連盟大会

| | | | |
|----------|--|---|---------------------------|
| ◎主催 | 公益財団法人日本リトルリーグ協会 | ◎主管 | NPO法人 リトルリーグ北関東連盟 埼玉武蔵リーグ |
| ◎大会日程 | 令和6年 1日目：7月7日（日） 2日目：7月14日（日） | | |
| ◎大会会場 | 1日目：浦和G/深谷市G 2日目：深谷市G | | |
| ◎試合時間 | 令和6年7月7日（日） 7月14日（日） | 大会役員・審判部・競技部・広報部集合時間 8時 第1試合 ベンチ入り時間 8時30分 試合開始 9時 | |
| ◎時間制限 | 無し | | |
| ◎タイブレーク | トーナメント戦：7回終了時、同点の場合は次のイニング（8回）よりタイブレーク方式を行う。 リーグ戦：なし（引き分け有り、延長戦はなしとする） | | |
| ◎コールド規定 | 3回15点 4回10点 5回7点差を採用する。 | | |
| ◎大会要項 | 2024年シーズン NPO法人リトルリーグ北関東連盟 大会規則 14頁による 別途、変更等ある場合は、変更事項に準ずるので、連盟からの「変更通知」を十分確認すること | | |
| ◎試合形式 | リーグ戦/トーナメント方式 注：リーグ戦は引き分け有の勝ち点制とする。 2024年度_NPO法人リトルリーグ北関東連盟大会規則 53頁に準ずる。 | | |
| ◎その他 | 第3・4位の順位決めについて・・・第3位は準決勝で優勝チームに負けたチームとする。 感染予防対策は、各チームで責任をもって十分講ずること。 大会初日のみ帯同競技部員1名 | | |
| ◎駐車場台数制限 | 深谷市G：6台 | | |

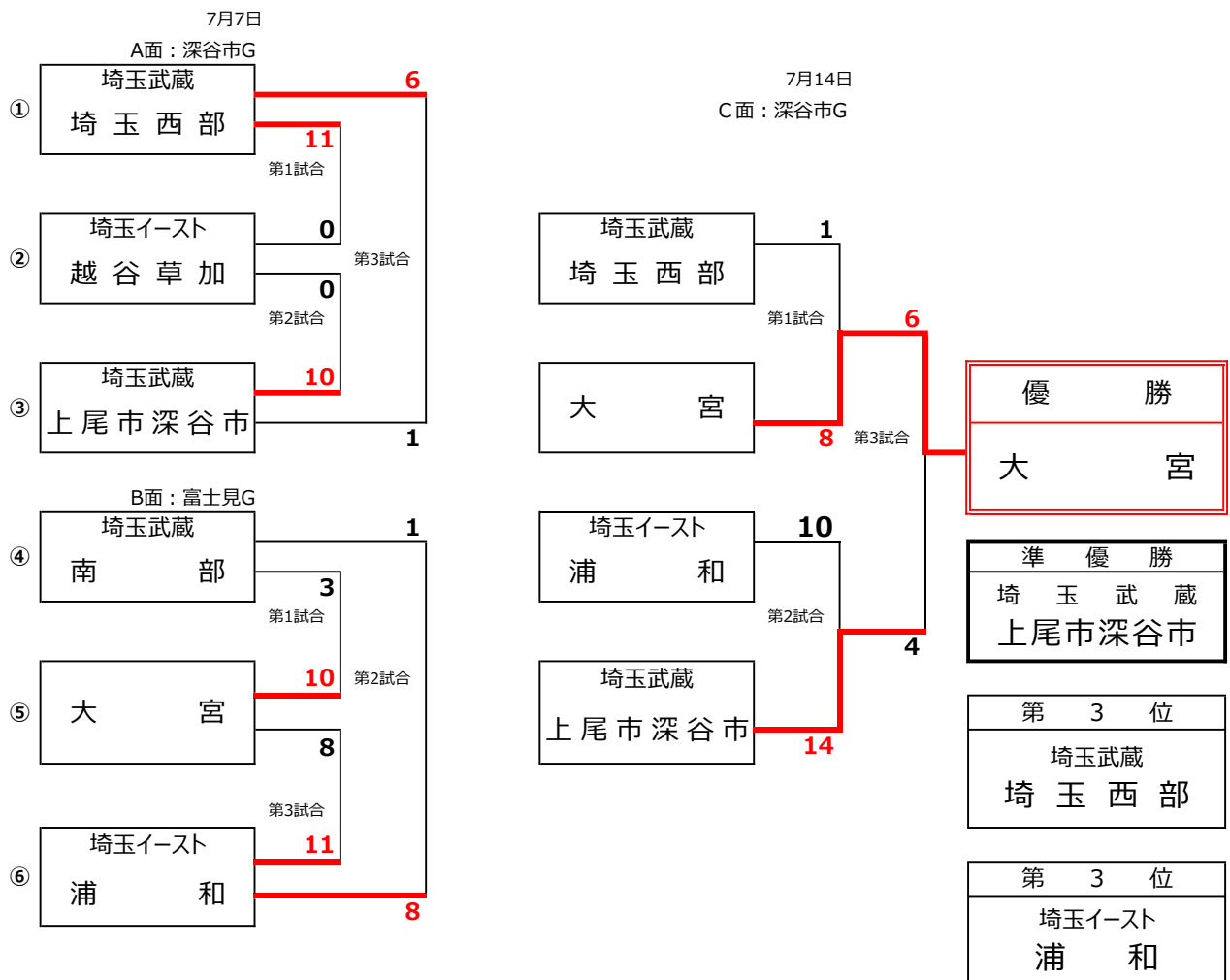

2024年シーズン 夏季大会 メジャー部門 J A 共済杯全国選抜リトルリーグ野球大会兼『産経新聞旗争奪』東日本選手権 リトルリーグ北関東連盟大会は、公益財団法人ヨネックススポーツ振興財団の助成を受けて実施（開催）されています。

■優勝 大宮リーグ



監督：立川 悦治

今日は雨の中ありがとうございます。今年に入って初めて監督だったんですが、選手たちが良いプレゼントをくれて全国を目指す気持ちが高まりました。本当に皆さんご協力ありがとうございます。頑張ってきます。

主将：伊藤 連樹

僕たちは優勝を目指して日々頑張る練習してきました。練習では一人ひとりで、せっさ琢磨して厳しい雰囲気練習してきました。なので全国大会では練習の成果をいかして優勝めざして頑張ります。

■準優勝 埼玉武蔵リーグ 上尾市・深谷市・宇都宮



監督：新井 俊明

今日は天候の悪い中で、このような良いグラウンドで野球をさせていただいて、朝から有難うございました。東日本選手権では、連合チームにはなりますが、皆で盛り上がり戦えるチームなので精一杯やりますので、応援よろしくお願いたします。

主将：新井 紳平

この大会では、練習してきた成果がでたので、更に東日本選手権大会のために練習して優勝出来るように頑張ります。

■ 3位 埼玉武蔵リーグ 埼玉西部



■ 3位 埼玉イーストリーグ 浦和



| | | | |
|-----|------------------------------------|-------|------|
| 大会名 | 夏季大会MJ部門_全国選抜&東日本選手権 リトルリーグ北関東連盟大会 | | |
| 開催日 | 2024年7月7日 | グラウンド | 深谷市G |

A面 第1試合

| チーム | 1 | 2 | 3 | 4 | 5 | 6 | 計 | 投手 | 捕手 |
|--------------|-----|---|---|-----|---|---|----|---------|--------|
| 埼玉武蔵 埼玉西部 | 8 | 0 | 1 | 2 | | | 11 | 吉田 | 木村 |
| 埼玉イースト 越谷・草加 | 0 | 0 | 0 | 0 | | | 0 | 金子(龍) | 金子(盤) |
| | 本塁打 | | | 三塁打 | | | | 二塁打 | 備考 |
| 埼玉武蔵 埼玉西部 | | | | | | | | 細淵、柏田、峯 | 4回コールド |
| 埼玉イースト 越谷・草加 | | | | | | | | | |

A面 第2試合

| チーム | 1 | 2 | 3 | 4 | 5 | 6 | 計 | 投手 | 捕手 |
|------------------|-----|---|---|-----|---|---|----|----------|-------|
| 埼玉武蔵 上尾市・深谷市・宇都宮 | 0 | 1 | 0 | 1 | 8 | | 10 | 中村 | 島垣 |
| 埼玉イースト 越谷・草加 | 0 | 0 | 0 | 0 | 0 | | 0 | 富岡、脇田、永田 | 金子(盤) |
| | 本塁打 | | | 三塁打 | | | | 二塁打 | 備考 |
| 埼玉武蔵 上尾市・深谷市・宇都宮 | 新井 | | | 佐々木 | | | | 小相澤2 | |
| 埼玉イースト 越谷・草加 | | | | | | | | | |

A面 第3試合

| チーム | 1 | 2 | 3 | 4 | 5 | 6 | 計 | 投手 | 捕手 |
|------------------|-----|---|---|-----|---|---|---|----------|----|
| 埼玉武蔵 埼玉西部 | 0 | 2 | 0 | 0 | 2 | 2 | 6 | 石原 | 木村 |
| 埼玉武蔵 上尾市・深谷市・宇都宮 | 1 | 0 | 0 | 0 | 0 | 0 | 1 | 新井、松川 | 島垣 |
| | 本塁打 | | | 三塁打 | | | | 二塁打 | 備考 |
| 埼玉武蔵 埼玉西部 | | | | | | | | 小川、春日、柏田 | |
| 埼玉武蔵 上尾市・深谷市・宇都宮 | | | | | | | | | |

| | | | |
|-----|-----------|-------|-----|
| 開催日 | 2024年7月7日 | グラウンド | 浦和G |
|-----|-----------|-------|-----|

B面 第1試合

| チーム | 1 | 2 | 3 | 4 | 5 | 6 | 計 | 投手 | 捕手 |
|---------|-----|---|---|-----|----|---|----|-----------|--------|
| 埼玉武蔵 南部 | 1 | 0 | 0 | 0 | 2 | | 3 | 福田、島田 | 手塚 |
| 大宮 | 5 | 1 | 0 | 0 | 4× | | 10 | 榎本 | 伊藤 |
| | 本塁打 | | | 三塁打 | | | | 二塁打 | 備考 |
| 埼玉武蔵 南部 | | | | 手塚 | | | | | 5回コールド |
| 大宮 | 榎本 | | | | | | | 沼田、佐々木、景井 | |

B面 第2試合

| チーム | 1 | 2 | 3 | 4 | 5 | 6 | 計 | 投手 | 捕手 |
|-----------|-------|---|---|-----|----|---|---|-------|--------|
| 埼玉武蔵 南部 | 0 | 0 | 0 | 1 | 0 | | 1 | 谷島、中野 | 手塚 |
| 埼玉イースト 浦和 | 1 | 1 | 3 | 2 | 1× | | 8 | 川北 | 吉田 |
| | 本塁打 | | | 三塁打 | | | | 二塁打 | 備考 |
| 埼玉武蔵 南部 | | | | | | | | 藤田 | 5回コールド |
| 埼玉イースト 浦和 | 清水、川北 | | | 吉田 | | | | 正田 | |

B面 第3試合

| チーム | 1 | 2 | 3 | 4 | 5 | 6 | 計 | 投手 | 捕手 |
|-----------|-----|---|---|-----|---|---|----|-----------------|----|
| 埼玉イースト 浦和 | 0 | 1 | 1 | 7 | 2 | 0 | 11 | 菊村(遥)、正田 | 吉田 |
| 大宮 | 2 | 0 | 2 | 0 | 3 | 1 | 8 | 小峰、佐々木、景井、佐藤、沼田 | 伊藤 |
| | 本塁打 | | | 三塁打 | | | | 二塁打 | 備考 |
| 埼玉イースト 浦和 | | | | | | | | 菊村(遥) | |
| 大宮 | 佐藤 | | | | | | | 榎本 | |

| | | | | | | | | | | | |
|-----|------------------------------------|--|--|-------|------|--|--|--|--|--|--|
| 大会名 | 夏季大会MJ部門_全国選抜&東日本選手権 リトルリーグ北関東連盟大会 | | | | | | | | | | |
| 開催日 | 2024年7月14日 | | | グラウンド | 深谷市G | | | | | | |

C面 第1試合

| チーム | 1 | 2 | 3 | 4 | 5 | 6 | | | 計 | 投手 | 捕手 |
|-----------|-----|---|---|-----|----|---|-------|--|---|--------|----|
| 埼玉武蔵 埼玉西部 | 0 | 0 | 1 | 0 | 0 | | | | 1 | 吉田、杉浦 | 木村 |
| 大宮 | 0 | 0 | 0 | 7 | 1× | | | | 8 | 佐々木、小峰 | 伊藤 |
| | 本塁打 | | | 三塁打 | | | 二塁打 | | | 備考 | |
| 埼玉武蔵 埼玉西部 | | | | | | | | | | 5回コールド | |
| 大宮 | | | | 景井 | | | 佐藤、景井 | | | | |

C面 第2試合

| チーム | 1 | 2 | 3 | 4 | 5 | 6 | | | 計 | 投手 | 捕手 |
|------------------|----------|---|---|-----|---|---|-----|--|----|----------------|----|
| 埼玉武蔵 上尾市・深谷市・宇都宮 | 1 | 0 | 4 | 4 | 5 | 0 | | | 14 | 中村、松川、新井 | 島垣 |
| 埼玉イースト 浦和 | 3 | 2 | 2 | 0 | 1 | 2 | | | 10 | 川北、清水、皆木、菊村(遥) | 吉田 |
| | 本塁打 | | | 三塁打 | | | 二塁打 | | | 備考 | |
| 埼玉武蔵 上尾市・深谷市・宇都宮 | 宮田2本 | | | | | | | | | 新井 | |
| 埼玉イースト 浦和 | 清水、菊村(遥) | | | 吉田 | | | | | | 吉田 | |

C面 第3試合

| チーム | 1 | 2 | 3 | 4 | 5 | 6 | | | 計 | 投手 | 捕手 |
|------------------|-----|---|---|-----|---|---|-----|--|---|--------|----|
| 埼玉武蔵 上尾市・深谷市・宇都宮 | 4 | 0 | 0 | 0 | 0 | 0 | | | 4 | 小川、佐々木 | 島垣 |
| 大宮 | 2 | 0 | 1 | 0 | 3 | × | | | 6 | 榎本 | 伊藤 |
| | 本塁打 | | | 三塁打 | | | 二塁打 | | | 備考 | |
| 埼玉武蔵 上尾市・深谷市・宇都宮 | | | | | | | | | | 小相澤、石本 | |
| 大宮 | 佐藤 | | | | | | | | | 大隅 | |

2024年シーズン 秋季大会 マイナー部門 『ゼット杯』リトルリーグ北関東連盟大会

| | | | |
|----------|---|----------------------|---------------|
| ◎ 主催 | NPO法人 リトルリーグ北関東連盟 | ◎ 主管 | 埼玉武蔵リーグ |
| ◎ 大会日程 | 令和6年9月8日(日)、15日(日) | | |
| ◎ 大会会場 | 9月8日(日) 2面：安比奈G/深谷市G、15日(日) 1面：越谷G | | |
| ◎ 試合時間 | 令和6年9月8日(日) | 大会役員・審判部・競技部・広報部集合時間 | 8時 |
| | | 第1試合 ベンチ入り時間 | 8時30分 試合開始 9時 |
| ◎ 試合形式 | 令和6年9月15日(日) | 大会役員・審判部・競技部・広報部集合時間 | 8時 |
| | | 第1試合 ベンチ入り時間 | 8時30分 試合開始 9時 |
| ◎ 時間制限 | 試合開始より1時間20分を超えて新しいイングに入らない。 | | |
| ◎ タイブレーク | 同点の場合(時間制限を超えた場合を含む)次のイング(7回)よりタイブレーク方式を行う。 | | |
| ◎ コールド規定 | 3回15点差 4回10点差 5回7点差を採用する。 | | |
| ◎ その他 | 2024年度_NPO法人リトルリーグ北関東連盟大会規則 16頁に準ずる。 | | |
| ◎ 特記事項 | 感染予防対策は、各チームで責任をもって十分講ずること。 | | |

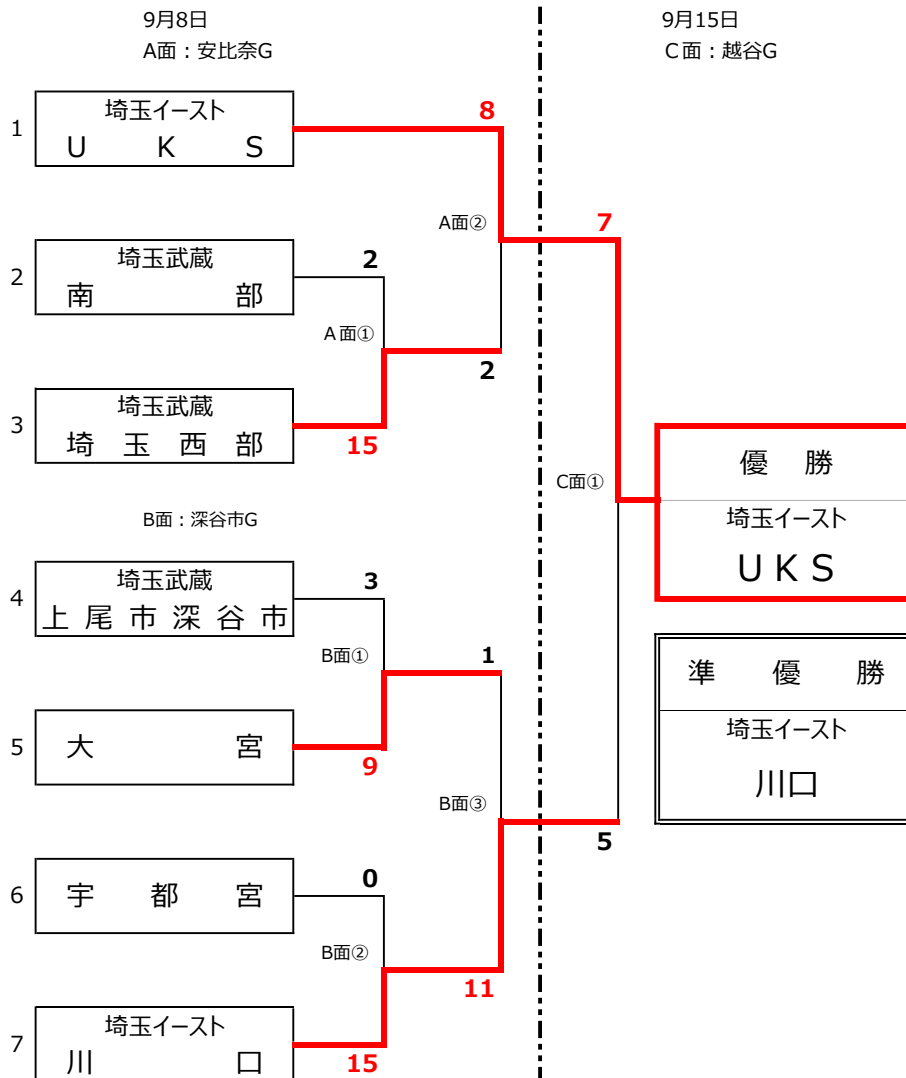

2024年シーズン 秋季大会 マイナー部門
「ゼット杯」北関東連盟大会は、スポーツ振興くじ助成金を受けて実施
(開催)されています。



■優勝：埼玉イースト UKS



監督：山口 哲二

早朝からグラウンド整備して下さった関係者の皆さん本当にありがとうございました。このような良い環境の中で試合をさせていただいて、決勝を戦った2チームは幸せだと思います。関東大会では、埼玉イースト同士で決勝を戦えるように頑張ってきました。

主将：藤谷 樹平

大会関係者の人たち、指導者、スタッフ、お父さん、お母さんのおかげで、優勝できました。関東大会でも感謝の気持ちを忘れずに全力プレーで優勝を勝ち取りたいです。

■準優勝：埼玉イースト 川口



監督：山本 一利

大会関係者の皆様には、日頃より選手達のために、ご尽力頂きまして大変ありがとうございます。川口チームもMLB大会後に急遽このチームメンバーでスタートしましたが、だんだんと、まとまって来て、良く戦ってくれたと思います。関東大会まで時間が有るので、今日の反省を伸びしろとして、鍛え直して関東大会では決勝でリベンジさせていただけたらと思います。

主将：榊原 湊

保護者、スタッフ、大会関係者のみなさん、いつもありがとうございます。連盟大会では、準優勝で悔しい思いをしましたが、関東大会ではチーム一丸となって絶対優勝を勝ち取ります。

| | | | | | | | |
|------------|--------------------------------|--------------|--------|--|--|--|--|
| 大会名 | 秋季大会 マイナー部門『ゼット杯』リトルリーグ北関東連盟大会 | | | | | | |
| 開催日 | 2024年9月8日 | グラウンド | 川越安比奈G | | | | |

A面 第1試合

| チーム | 1 | 2 | 3 | 4 | 5 | 6 | | 計 | 投手 | 捕手 |
|-----------|-----|---|---|-----|---|---|--|----|----------|--------|
| 埼玉武蔵 埼玉西部 | 4 | 0 | 7 | 4 | | | | 15 | 内野 | 吉田 |
| 埼玉武蔵 南部 | 2 | 0 | 0 | 0 | | | | 2 | 山崎、川嶋、糟谷 | 飯塚、岡田 |
| | 本塁打 | | | 三塁打 | | | | | 徳井、石原 | 備考 |
| 埼玉武蔵 埼玉西部 | | | | | | | | | 徳井、石原 | 4回コールド |
| 埼玉武蔵 南部 | | | | | | | | | 岡田 | |

A面 第2試合

| チーム | 1 | 2 | 3 | 4 | 5 | 6 | | 計 | 投手 | 捕手 |
|-----------|-----|---|---|-----|---|---|--|---|-------|----|
| 埼玉武蔵 埼玉西部 | 0 | 0 | 0 | 2 | 0 | 0 | | 2 | 石原、伊藤 | 吉田 |
| 埼玉イスト UKS | 2 | 1 | 1 | 3 | 1 | × | | 8 | 互 | 曾田 |
| | 本塁打 | | | 三塁打 | | | | | 二塁打 | 備考 |
| 埼玉武蔵 埼玉西部 | | | | | | | | | | |
| 埼玉イスト UKS | 藤谷 | | | 清水 | | | | | 小川、藤谷 | |

| | | | | | | | |
|------------|-----------|--------------|------|--|--|--|--|
| 開催日 | 2024年9月8日 | グラウンド | 深谷市G | | | | |
|------------|-----------|--------------|------|--|--|--|--|

B面 第1試合

| チーム | 1 | 2 | 3 | 4 | 5 | 6 | | 計 | 投手 | 捕手 |
|--------------|--------|---|---|-----|---|---|--|---|--------|------|
| 埼玉武蔵 上尾市・深谷市 | 1 | 1 | 1 | 0 | 0 | | | 3 | 小相澤、菅沼 | 石綿 |
| 大宮 | 0 | 1 | 8 | 0 | × | | | 9 | 白旗 | 伊藤 |
| | 本塁打 | | | 三塁打 | | | | | 二塁打 | 備考 |
| 埼玉武蔵 上尾市・深谷市 | 菅沼(RH) | | | | | | | | | 時間制限 |
| 大宮 | | | | | | | | | | |

B面 第2試合

| チーム | 1 | 2 | 3 | 4 | 5 | 6 | | 計 | 投手 | 捕手 |
|----------|--------|---|---|--------------|---|---|--|----|---------|--------|
| 宇都宮 | 0 | 0 | 0 | | | | | 0 | 高橋、原、石澤 | 三上 |
| 埼玉イスト 川口 | 2 | 4 | 9 | × | | | | 15 | 高橋(七) | 江刺家 |
| | 本塁打 | | | 三塁打 | | | | | 二塁打 | 備考 |
| 宇都宮 | | | | | | | | | | 3回コールド |
| 埼玉イスト 川口 | 小林(RH) | | | 高橋(七)2、西田、小林 | | | | | | |

B面 第3試合

| チーム | 1 | 2 | 3 | 4 | 5 | 6 | | 計 | 投手 | 捕手 |
|----------|-----------------------|---|---|-----|---|---|--|----|----------|--------|
| 大宮 | 1 | 0 | 0 | 0 | | | | 1 | 檀山、目崎 | 伊藤 |
| 埼玉イスト 川口 | 4 | 0 | 4 | 3 | × | | | 11 | 小林、関川、榊原 | 江刺家 |
| | 本塁打 | | | 三塁打 | | | | | 二塁打 | 備考 |
| 大宮 | | | | | | | | | | 4回コールド |
| 埼玉イスト 川口 | 小林(RH)、関川(RH)、江刺家(RH) | | | 小林 | | | | | | |

| | | | | | | | |
|------------|------------|--------------|-----|--|--|--|--|
| 開催日 | 2024年9月15日 | グラウンド | 越谷G | | | | |
|------------|------------|--------------|-----|--|--|--|--|

C面 第1試合 決勝戦

| チーム | 1 | 2 | 3 | 4 | 5 | 6 | | 計 | 投手 | 捕手 |
|-----------|-----|---|---|-----|---|---|--|---|----------|--------|
| 埼玉イスト 川口 | 0 | 0 | 0 | 1 | 0 | 4 | | 5 | 高橋(七)、榊原 | 江刺家 |
| 埼玉イスト UKS | 4 | 2 | 1 | 0 | 0 | × | | 7 | 互 | 曾田 |
| | 本塁打 | | | 三塁打 | | | | | 二塁打 | 備考 |
| 埼玉イスト 川口 | | | | | | | | | | 4回コールド |
| 埼玉イスト UKS | | | | | | | | | 鈴木 | |

2024年シーズン秋季大会インターミディット部門 「サイキョウ・ファーマ旗争奪」リトルリーグ北関東連盟大会

| | | | |
|----------|--|--|--------|
| ◎ 主催 | NPO法人 リトルリーグ北関東連盟 | ◎ 主管 | 宇都宮リーグ |
| ◎ 大会日程 | 令和6年9月16(祝月) 22日(日)、23日(祝月) | | |
| ◎ 大会会場 | 9月16日(祝月) 2面：宇都宮G/深谷市G 22日(日) 1面：川口差間G | | |
| ◎ 試合時間 | 令和6年9月16日(祝月) | 大会役員・審判部・競技部・広報部集合時間 7時30分 第1試合 ベンチ入り時間 8時 試合開始 8時30分 | |
| | 令和6年9月22日(日) | 大会役員・審判部・競技部・広報部集合時間 7時30分 第1試合 ベンチ入り時間 8時 試合開始 8時30分 | |
| ◎ 試合形式 | トーナメント方式 | | |
| ◎ 時間制限 | 試合開始より1時間45分を超えて新しいイニングに入らない。 | | |
| ◎ タイブレーク | 同点の場合(時間制限を超えた場合を含む)次のイニング(8回)よりタイブレーク方式を行う。 | | |
| ◎ コールド規定 | 4回15点差 5回10点差 6回7点差を採用する。 | | |
| ◎ その他 | 2024年度_NPO法人リトルリーグ北関東連盟大会規則 17頁に準ずる。 | | |
| ◎ 特記事項 | 感染予防対策は、各チームで責任をもって十分講ずること。 | | |
| ◎ 連絡事項 | 大会初日、帯同競技部員各チーム各1名 / 帯同審判員各チーム各1名 | | |
| ◎ 駐車場台数 | 川口差間G：制限なし | | |

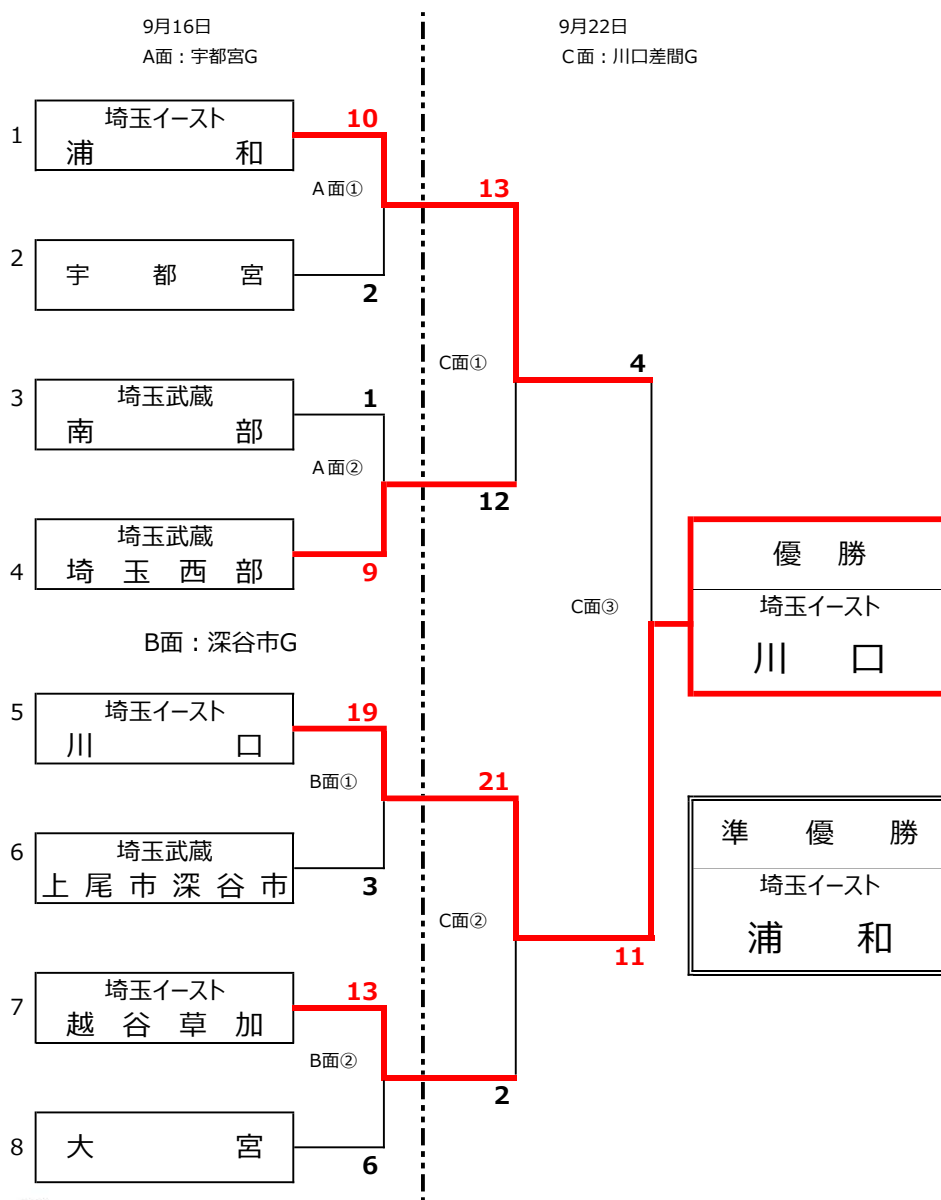

2024年シーズン秋季大会インターミディット部門「サイキョウ・ファーマ旗争奪」リトルリーグ北関東連盟大会は、スポーツ振興くじ助成金を受けて実施（開催）されています。



■優勝：埼玉イースト 川口

監督：板橋 政俊

本日は、雨が予想される中、サイキョウ・ファーマ様、大会関係者の皆様、ありがとうございます。何とか優勝出来ました、このチームは一戦必勝という事で、一試合一試合戦っております。関東大会では、一つでも上に行けるよう頑張っております。

主将：山本 彰真

関東大会では、一戦必勝という言葉に胸に、一つ一つの試合、一つ一つのプレイを大事に集中して頑張りたいです。



■準優勝：埼玉イースト 浦和

監督：藤谷 大樹

この大会を協賛して頂きました、サイキョウ・ファーム様、連盟大会関係の各位の皆様、本日は雨天が予想される中、グラウンド環境を整えてくれた、川口チームの関係者の皆様ありがとうございました。結果、川口チームと良い試合をしながら敗戦しましたが、関東大出場の権利を頂きましたので、レベルをしっかり上げて連盟代表として、しっかり戦ってまいります。

主将：川北 泰生

この大会を協賛して頂きました、サイキョウ・ファームの皆様ありがとうございました。そして審判を務めてくれた皆様ありがとうございました。自分たちがプレイしやすいグラウンド環境を整えて下さった川口チームの皆様ありがとうございました。僕たちは、今日の試合の課題をすべて克服し、関東大会では一戦必勝で全力でプレイして来たいです。



| | | | | | | | | | | | |
|-----|--|--|--|--|-------|------|--|--|--|--|--|
| 大会名 | 秋季大会インターミディエット部門_サイキョウ・ファーマ旗争奪_北関東連盟大会 | | | | | | | | | | |
| 開催日 | 2024年9月16日 | | | | グラウンド | 宇都宮G | | | | | |

A面 第1試合

| チーム | 1 | 2 | 3 | 4 | 5 | 6 | 7 | 計 | 投手 | 捕手 |
|-----------|-----|---|---|---|---|-----|---|----|-------|--------|
| 埼玉イースト 浦和 | 0 | 4 | 0 | 0 | 0 | 6 | | 10 | 川北、皆木 | 清水 |
| 宇都宮 | 0 | 0 | 0 | 2 | 0 | 0 | | 2 | 阿部、齋藤 | 山本 |
| | 本塁打 | | | | | 三塁打 | | | 二塁打 | 備考 |
| 埼玉イースト 浦和 | | | | | | | | | 皆木、菊村 | 6回コールド |
| 宇都宮 | | | | | | | | | | |

A面 第2試合

| チーム | 1 | 2 | 3 | 4 | 5 | 6 | 7 | 計 | 投手 | 捕手 |
|-----------|-----|---|---|---|---|-----|---|---|-------------|-------|
| 埼玉武蔵 埼玉西部 | 0 | 1 | 3 | 2 | 0 | 0 | 3 | 9 | 武田、春日 | 那須野 |
| 埼玉武蔵 南部 | 0 | 0 | 0 | 0 | 1 | 0 | 0 | 1 | 谷島、降矢(翔)、神田 | 降矢(恭) |
| | 本塁打 | | | | | 三塁打 | | | 二塁打 | 備考 |
| 埼玉武蔵 埼玉西部 | | | | | | | | | 春日、木村 | |
| 埼玉武蔵 南部 | | | | | | 谷島 | | | | |

| | | | | | | | | | | | |
|-----|------------|--|--|--|-------|------|--|--|--|--|--|
| 開催日 | 2024年9月16日 | | | | グラウンド | 深谷市G | | | | | |
|-----|------------|--|--|--|-------|------|--|--|--|--|--|

B面 第1試合

| チーム | 1 | 2 | 3 | 4 | 5 | 6 | 7 | 計 | 投手 | 捕手 |
|--------------|-----|---|---|----|---|-----|---|----|--------|--------|
| 埼玉イースト 川口 | 1 | 8 | 1 | 9 | | | | 19 | 山本(千) | 田賀 |
| 埼玉武蔵 上尾市・深谷市 | 0 | 0 | 0 | 3× | | | | 3 | 松川、小相澤 | 飛田 |
| | 本塁打 | | | | | 三塁打 | | | 二塁打 | 備考 |
| 埼玉イースト 川口 | 田賀 | | | | | | | | 益子、田賀 | 4回コールド |
| 埼玉武蔵 上尾市・深谷市 | | | | | | | | | | |

B面 第2試合

| チーム | 1 | 2 | 3 | 4 | 5 | 6 | 7 | 計 | 投手 | 捕手 |
|--------------|-----|---|---|---|---|-----|---|----|----------|--------|
| 大宮 | 1 | 0 | 2 | 0 | 3 | 0 | | 6 | 小峰、永尾、小峰 | 吉澤 |
| 埼玉イースト 越谷・草加 | 9 | 3 | 0 | 1 | 0 | × | | 13 | 富岡、上村、脇田 | 島津 |
| | 本塁打 | | | | | 三塁打 | | | 二塁打 | 備考 |
| 大宮 | | | | | | | | | 永島 | 6回コールド |
| 埼玉イースト 越谷・草加 | | | | | | | | | 金子(龍) | |

| | | | | | | | | | | | |
|------------|--|--|--|--|--------------|-------|--|--|--|--|--|
| 大会名 | 秋季大会インターミディエット部門_サイキョウ・ファーマ旗争奪_北関東連盟大会 | | | | | | | | | | |
| 開催日 | 2024年9月22日 | | | | グラウンド | 川口差間G | | | | | |

C面 第1試合 準決勝

| チーム | 1 | 2 | 3 | 4 | 5 | 6 | 7 | 計 | 投手 | 捕手 |
|-----------|---------|---|---|---|-----|---|---|----|----------|------|
| 埼玉武蔵 埼玉西部 | 1 | 0 | 0 | 4 | 7 | | | 12 | 武田、春日、松浦 | 竹澤 |
| 埼玉イースト 浦和 | 3 | 6 | 2 | 2 | × | | | 13 | 皆木、須藤、竹田 | 清水 |
| | 本塁打 | | | | 三塁打 | | | | 二塁打 | 備考 |
| 埼玉武蔵 埼玉西部 | | | | | | | | | 木村、松浦 | 時間制限 |
| 埼玉イースト 浦和 | 川北2本、清水 | | | | | | | | | |

C面 第2試合 準決勝

| チーム | 1 | 2 | 3 | 4 | 5 | 6 | 7 | 計 | 投手 | 捕手 |
|--------------|-----|---|---|---|-----|---|---|----|-------------|--------|
| 埼玉イースト 川口 | 4 | 4 | 5 | 3 | 5 | | | 21 | 山本(千) | 田賀 |
| 埼玉イースト 越谷・草加 | 0 | 0 | 0 | 2 | 0 | | | 2 | 金子、上村、高野、金子 | 島津 |
| | 本塁打 | | | | 三塁打 | | | | | 備考 |
| 埼玉イースト 川口 | | | | | | | | | | 5回コールド |
| 埼玉イースト 越谷・草加 | | | | | | | | | | |

C面 第3試合 決勝

| チーム | 1 | 2 | 3 | 4 | 5 | 6 | 7 | 計 | 投手 | 捕手 |
|-----------|-----|---|---|---|-----|---|---|----|--------------|------|
| 埼玉イースト 川口 | 2 | 4 | 1 | 1 | 3 | | | 11 | 山本(彰) | 田賀 |
| 埼玉イースト 浦和 | 0 | 0 | 4 | 0 | 0 | | | 4 | 川北、指宿 | 清水 |
| | 本塁打 | | | | 三塁打 | | | | 二塁打 | 備考 |
| 埼玉イースト 川口 | | | | | | | | | 砂畑2, 林、山本(千) | 時間制限 |
| 埼玉イースト 浦和 | 清水 | | | | | | | | | |

2024年シーズン秋季大会メジャー部門 『ゼット杯』リトルリーグ北関東連盟大会

| | | | |
|----------|---|--|-----------|
| ◎ 主催 | NPO法人リトルリーグ北関東連盟 | ◎ 主管 | 埼玉イーストリーグ |
| ◎ 大会日程 | 令和6年9月29日(日) 10月6日(日) | | |
| ◎ 大会会場 | 9月29日(日) 3面：浦和G/川口G/越谷G 10月6日(日) 1面：浦和G | | |
| ◎ 試合時間 | 令和6年9月29日(日) | 大会役員・審判部・競技部・広報部集合時間 8時 第1試合 ベンチ入り時間 8時30、試合開始 9時 | |
| | 令和6年10月6日(日) | 大会役員・審判部・競技部・広報部集合時間 8時 第1試合 ベンチ入り時間 8時30、試合開始 9時 | |
| ◎ 試合形式 | リーグ戦・決勝トーナメント方式 注：リーグ戦は引き分け有りの勝ち点制とする。 リーグ戦：2024年度_NPO法人リトルリーグ北関東連盟大会規則 53頁に準ずる。 | | |
| ◎ 時間制限 | なし | | |
| ◎ タイブレーク | 決勝トーナメント *リーグ戦はタイブレーク無しとする。 同点の場合(時間制限を超えた場合を含む)次のインング(7回)よりタイブレーク方式を行う。 | | |
| ◎ コールド規定 | 3回15点差 4回10点差 5回7点差を採用する。 | | |
| ◎ その他 | 2024年度NPO法人リトルリーグ北関東連盟大会規則 18頁および21頁『大会規則・別表2』に準ずる。 *上位大会グラウンド提供枠あり | | |
| ◎ 特記事項 | 感染予防対策は、各チームで責任をもって十分講ずること。 | | |

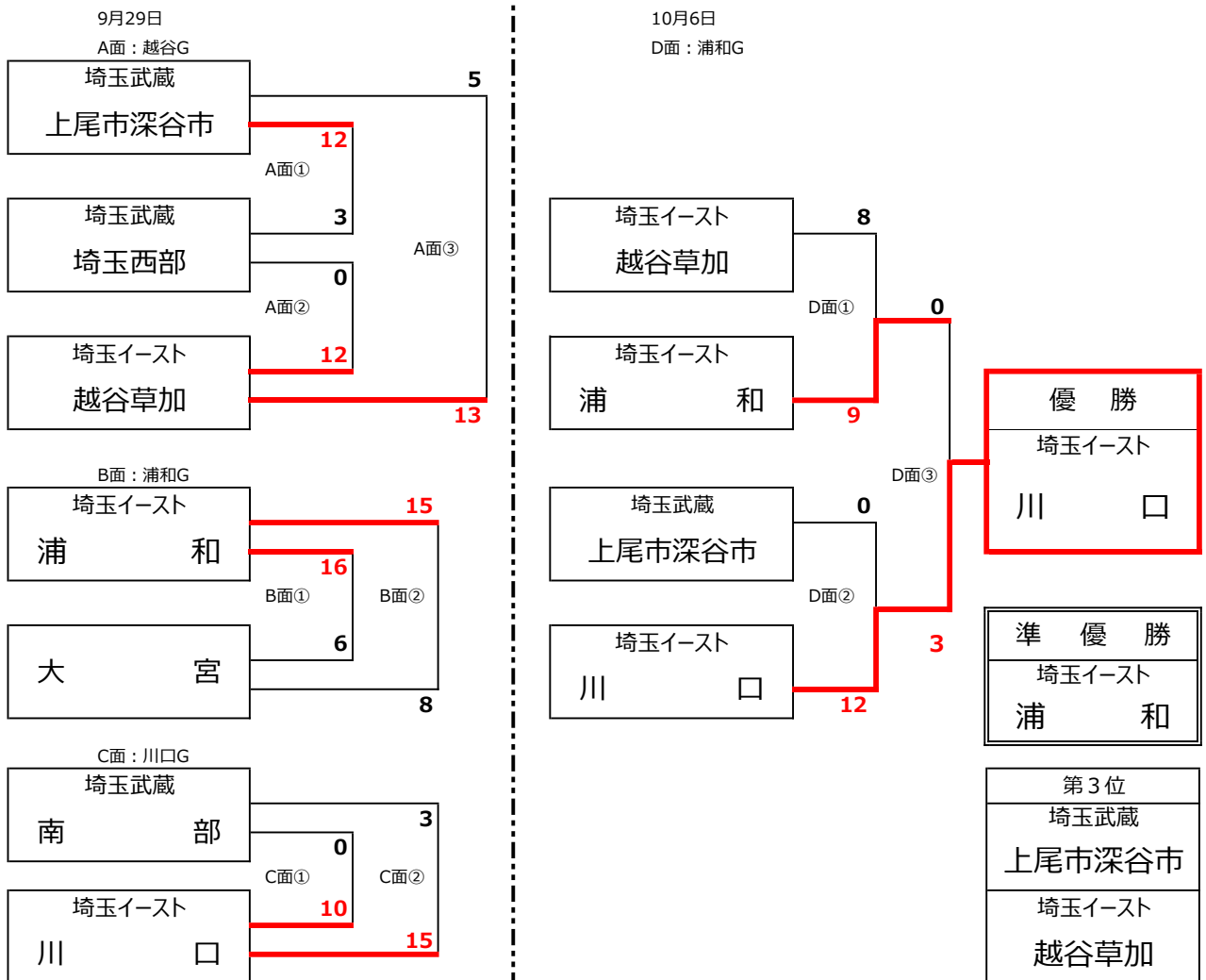

2024年シーズン秋季大会メジャー部門『ゼット杯』リトルリーグ北関東連盟大会は、スポーツ振興くじ助成金を受けて実施(開催)されています。

■優勝：埼玉イースト 川口



監督：板橋 政俊

本日は朝早くから雨模様のなか、大会関係者の皆様ありがとうございました。浦和チームの皆様本当にグラウンドコンディションの悪いなか朝早くから、ありがとうございました。おかげさまでこの様な素晴らしい大会を開けた事に感謝いたします。関東大会では、一戦必勝で目の前の試合を一生懸命やろうと子供達にも言っています。1試合でも多く勝ち残れる様に頑張ります。

主将：山本 彰真

ZETTさん及び関係のみなさん、この大会を開いてくださり、ありがとうございました。審判さん本当にこの大会で僕たちのプレイを見抜いてくれてありがとうございました。浦和さんこの雰囲気のあるグラウンドを貸して下さり本当にありがとうございました。関東大会では、一人がエラーしても皆でカバーして全力プレイでがんばります。

■準優勝：埼玉イーストリーグ 浦和チーム



監督：藤谷 大樹

この大会の関係者の皆様ありがとうございました。先日も準優勝のスピーチ挨拶をさせていただきましたが、川口さんが良いチームで勝てないですけども、関東大会では一戦必勝で必ず連盟代表として勝ってまいります。

主将：川北 泰生

この大会で関係してくれた皆様ありがとうございました。僕たちは関東大会で、一つでも多く勝てるようにがんばります。

■ 3位 埼玉武蔵 上尾市深谷市



■ 3位 埼玉武蔵 越谷草加



| | | | | | | | | | | | |
|------------|----------------------------------|--|--|--|--|--------------|-----|--|--|--|--|
| 大会名 | 2024年秋季メジャー部門 ゼット杯 リトルリーグ北関東連盟大会 | | | | | | | | | | |
| 開催日 | 2024年9月29日 | | | | | グラウンド | 越谷G | | | | |

A面 第1試合

| チーム | 1 | 2 | 3 | 4 | 5 | 6 | | | 計 | 投手 | 捕手 |
|--------------|-----|---|---|---|-----|---|--|--|----|-------------|--------|
| 埼玉武蔵 上尾市・深谷市 | 5 | 1 | 1 | 2 | 3 | | | | 12 | 松川 | 飛田 |
| 埼玉武蔵 埼玉西部 | 1 | 0 | 2 | 0 | 0 | | | | 3 | 春日、木村、松浦、伊藤 | 那須野 |
| | 本塁打 | | | | 三塁打 | | | | | 二塁打 | 備考 |
| 埼玉武蔵 上尾市・深谷市 | 小相澤 | | | | | | | | | 松川、小相澤、浅子 | 5回コールド |
| 埼玉武蔵 埼玉西部 | | | | | 竹澤 | | | | | | |

A面 第2試合

| チーム | 1 | 2 | 3 | 4 | 5 | 6 | | | 計 | 投手 | 捕手 |
|--------------|-----|---|---|---|-----|---|--|--|----|-----------|--------|
| 埼玉イースト 越谷・草加 | 3 | 7 | 2 | 0 | | | | | 12 | 金子 | 島津 |
| 埼玉武蔵 埼玉西部 | 0 | 0 | 0 | 0 | | | | | 0 | 武井、藤井、小野寺 | 竹澤 |
| | 本塁打 | | | | 三塁打 | | | | | 二塁打 | 備考 |
| 埼玉イースト 越谷・草加 | 金子 | | | | | | | | | 富岡 | 4回コールド |
| 埼玉武蔵 埼玉西部 | | | | | | | | | | | |

A面 第3試合

| チーム | 1 | 2 | 3 | 4 | 5 | 6 | | | 計 | 投手 | 捕手 |
|--------------|-----|---|---|---|-----|---|--|--|----|---------|--------|
| 埼玉イースト 越谷・草加 | 0 | 1 | 6 | 0 | 6 | | | | 13 | 富岡、上村 | 島津 |
| 埼玉武蔵 上尾市・深谷市 | 2 | 0 | 3 | 0 | 0 | | | | 5 | 小相澤、佐々木 | 飛田 |
| | 本塁打 | | | | 三塁打 | | | | | 二塁打 | 備考 |
| 埼玉イースト 越谷・草加 | 金子 | | | | 前橋 | | | | | 上村2、高野 | 5回コールド |
| 埼玉武蔵 上尾市・深谷市 | | | | | | | | | | 小相澤 | |

| | | | | | | | | | | | |
|------------|------------|--|--|--|--|--------------|-----|--|--|--|--|
| 開催日 | 2024年9月29日 | | | | | グラウンド | 浦和G | | | | |
|------------|------------|--|--|--|--|--------------|-----|--|--|--|--|

B面 第1試合

| チーム | 1 | 2 | 3 | 4 | 5 | 6 | | | 計 | 投手 | 捕手 |
|-----------|-----|---|---|----|-----|---|--|--|----|---------|--------|
| 大宮 | 0 | 0 | 2 | 4 | | | | | 6 | 小峰、吉澤 | 森田 |
| 埼玉イースト 浦和 | 7 | 2 | 5 | 2× | | | | | 16 | 川北 | 清水 |
| | 本塁打 | | | | 三塁打 | | | | | 二塁打 | 備考 |
| 大宮 | | | | | | | | | | 佐藤 | 4回コールド |
| 埼玉イースト 浦和 | | | | | | | | | | 川北2, 皆木 | |

B面 第2試合

| チーム | 1 | 2 | 3 | 4 | 5 | 6 | | | 計 | 投手 | 捕手 |
|-----------|-----|---|----------|---|-----|---|--|--|----|----------|--------|
| 大宮 | 1 | 7 | 0 | 0 | 0 | | | | 8 | 小枝、永尾 | 森田 |
| 埼玉イースト 浦和 | 4 | 6 | 0 | 5 | × | | | | 15 | 皆木、竹田、指宿 | 清水 |
| | 本塁打 | | | | 三塁打 | | | | | 二塁打 | 備考 |
| 大宮 | | | | | | | | | | 出口2, 大平2 | 5回コールド |
| 埼玉イースト 浦和 | 川北 | | 清水、川北、平田 | | | | | | | 菊村、指宿 | |

| | | | | | | | | | | | |
|------------|----------------------------------|--|--|--|--|--------------|-------|--|--|--|--|
| 大会名 | 2024年秋季メジャー部門 ゼット杯 リトルリーグ北関東連盟大会 | | | | | | | | | | |
| 開催日 | 2024年9月29日 | | | | | グラウンド | 川口差間G | | | | |

C面 第1試合

| チーム | 1 | 2 | 3 | 4 | 5 | 6 | | | 計 | 投手 | 捕手 |
|-----------|-----|---|---|---|-----|---|--|--|----|-----------|--------|
| 埼玉武蔵 南部 | 0 | 0 | 0 | 0 | | | | | 0 | 谷島 | 降矢(恭) |
| 埼玉イースト 川口 | 4 | 3 | 3 | × | | | | | 10 | 江木 | 中野 |
| | 本塁打 | | | | 三塁打 | | | | | 二塁打 | 備考 |
| 埼玉武蔵 南部 | | | | | | | | | | | 4回コールド |
| 埼玉イースト 川口 | | | | | | | | | | 田賀2、中野、益子 | |

C面 第2試合

| チーム | 1 | 2 | 3 | 4 | 5 | 6 | | | 計 | 投手 | 捕手 |
|-----------|-----|---|---|---|-----|---|--|--|----|-------------|--------|
| 埼玉イースト 川口 | 4 | 3 | 0 | 5 | 3 | | | | 15 | 田賀、砂畑、浦井 | 中野 |
| 埼玉武蔵 南部 | 0 | 1 | 2 | 0 | 0 | | | | 3 | 神田、成田、降矢(翔) | 降矢(恭) |
| | 本塁打 | | | | 三塁打 | | | | | 二塁打 | 備考 |
| 埼玉イースト 川口 | | | | | | | | | | 田賀、中野、阿部 | 5回コールド |
| 埼玉武蔵 南部 | | | | | | | | | | | |

| | | | | | | | | | | | |
|------------|------------|--|--|--|--|--------------|-----|--|--|--|--|
| 開催日 | 2024年10月6日 | | | | | グラウンド | 浦和G | | | | |
|------------|------------|--|--|--|--|--------------|-----|--|--|--|--|

D面 第1試合

| チーム | 1 | 2 | 3 | 4 | 5 | 6 | | | 計 | 投手 | 捕手 |
|--------------|-----|---|---|---|-----|----|--|--|---|----------|----|
| 埼玉イースト 越谷・草加 | 3 | 3 | 0 | 1 | 1 | 0 | | | 8 | 金子、上村 | 島津 |
| 埼玉イースト 浦和 | 0 | 1 | 0 | 5 | 0 | 3× | | | 9 | 指宿、竹田、皆木 | 清水 |
| | 本塁打 | | | | 三塁打 | | | | | 二塁打 | 備考 |
| 埼玉イースト 越谷・草加 | | | | | | | | | | 三浦、金子、富岡 | |
| 埼玉イースト 浦和 | | | | | | | | | | 菊村 | |

D面 第2試合

| チーム | 1 | 2 | 3 | 4 | 5 | 6 | | | 計 | 投手 | 捕手 |
|--------------|-----|---|---|---|-----|---|--|--|----|--------|--------|
| 埼玉武蔵 上尾市・深谷市 | 0 | 0 | 0 | 0 | | | | | 0 | 松川、小相澤 | 飛田 |
| 埼玉イースト 川口 | 4 | 1 | 7 | × | | | | | 12 | 江木 | 田賀 |
| | 本塁打 | | | | 三塁打 | | | | | 二塁打 | 備考 |
| 埼玉武蔵 上尾市・深谷市 | | | | | | | | | | | 4回コールド |
| 埼玉イースト 川口 | 田賀 | | | | | | | | | | |

D面 第3試合

| チーム | 1 | 2 | 3 | 4 | 5 | 6 | | | 計 | 投手 | 捕手 |
|-----------|-----|---|---|---|-----|---|--|--|---|-------------|----|
| 埼玉イースト 川口 | 0 | 0 | 0 | 1 | 2 | 0 | | | 3 | 山本(千)、山本(彰) | 田賀 |
| 埼玉イースト 浦和 | 0 | 0 | 0 | 0 | 0 | 0 | | | 0 | 川北 | 清水 |
| | 本塁打 | | | | 三塁打 | | | | | 二塁打 | 備考 |
| 埼玉イースト 川口 | | | | | | | | | | 山本(千) | |
| 埼玉イースト 浦和 | | | | | | | | | | | |

2024年シーズン 秋季大会ティール部門 『ゼット杯』 リトルリーグ北関東連盟大会

| | | | | |
|-------------|---|-----------------------------|--|---------|
| ◎主 催 | NPO法人 リトルリーグ北関東連盟 | | ◎主 管 | 埼玉武蔵リーグ |
| ◎大会日程 | 令和6年10月20日(日) | | | |
| ◎大会会場 | 10月20日(日) 志木G A面 B面 | | | |
| ◎タイムスケジュール | 令和6年10月20日 (日) | 大会役員・審判部・競技部・広報部 集合時間 7時30分 | | |
| | | チーム受付 7時45分、写真撮影 8時15分 | | |
| | | 第1試合 ベンチ入り時間 8時45分 | | |
| ◎試合形式 | リーグ戦方式 | 勝ち点制(引き分け有)とする。3アウト9人制 | | |
| ◎試合時間 | A面 | B面 | 時間制限：有り 予選：30分 決勝：35分 | |
| ◎第1試合 | Aブロック第1試合 | Bブロック第1試合 | シートブック時間：5分間は、各チーム1試合目のみ、決勝リーグ1試合目は可とする。 インターバルは各試合共に10分 その他は2024年シーズンNPO法人リトルリーグ北関東連盟大会規則19頁・53頁(リーグ戦)に準ずる。 | |
| ◎第2試合 | Aブロック第2試合 | Cブロック第1試合 | | |
| ◎第3試合 | Bブロック第2試合 | Cブロック第2試合 | | |
| ◎第4試合 | Bブロック第3試合 | Aブロック第3試合 | | |
| ◎第5試合 | | Cブロック第3試合 | | |
| ◎第5試合 | 決勝第1試合 | | | |
| ◎第6試合 | 決勝第2試合 | | | |
| ◎第7試合 | 決勝第3試合 | | | |
| ◎試合時間制限について | 制限時間を過ぎたら、新しいイニングに入らない。 先攻チームの得点を後攻チームが上回っている場合は、後攻チームの攻撃は行わない。 後攻チームが攻撃中に制限時間になった場合、後攻チームが先攻チームより得点を上回っている場合、その打者で試合終了とする。 | | | |
| ◎特記事項 | 打順はスターティングメンバー9人に固定するか、控選手を継続して打たせるかは監督の判断に任せるが、途中からの変更は認めない。試合開始前に控選手を打順に組み込む場合は事前申告のこと。 感染症予防対策は、各チームで責任をもって十分講ずること。 | | | |

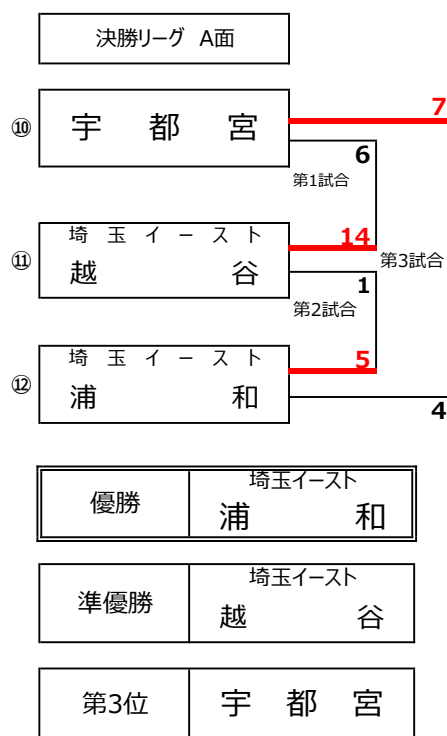
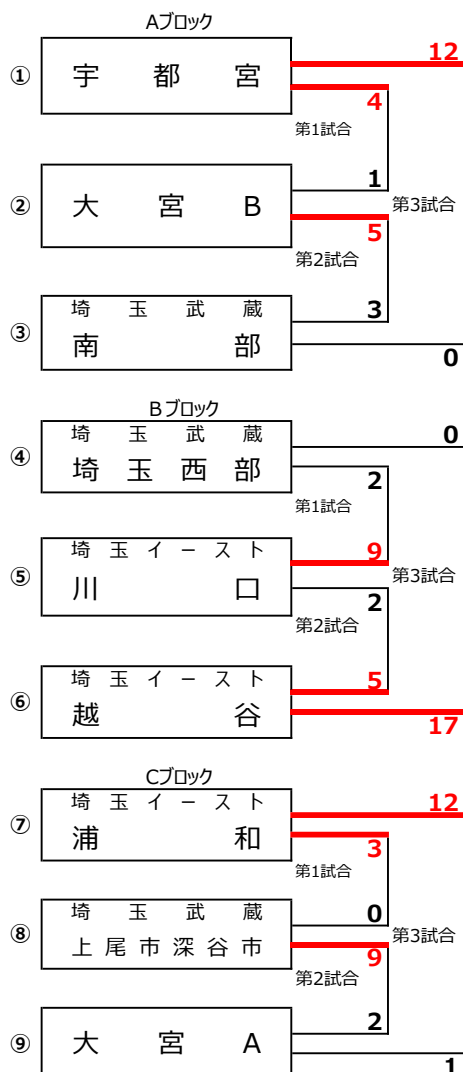

2024年シーズン秋季大会ティール部門『ゼット杯』リトルリーグ北関東連盟大会は、スポーツ振興くじ助成金を受けて実施(開催)されています。











| | | | |
|-----|----------------------------|-------|--------|
| 大会名 | 秋季大会 ティーボール部門 ゼット杯 北関東連盟大会 | | |
| 開催日 | 2024年10月20日 | グラウンド | 志木G A面 |

①Aブロック 第1試合

| チーム | 1 | 2 | 3 | 4 | 5 | 6 | 計 |
|-----|---|---|---|---|---|---|---|
| 大宮B | 1 | 0 | 0 | 0 | | | 1 |
| 宇都宮 | 1 | 0 | 3 | × | | | 4 |

②Aブロック 第2試合

| チーム | 1 | 2 | 3 | 4 | 5 | 6 | 計 |
|---------|---|---|---|---|---|---|---|
| 埼玉武蔵 南部 | 2 | 0 | 0 | 1 | | | 3 |
| 大宮B | 4 | 1 | 0 | × | | | 5 |

③Bブロック 第2試合

| チーム | 1 | 2 | 3 | 4 | 5 | 6 | 計 |
|-----------|---|---|---|---|---|---|---|
| 埼玉イースト 川口 | 0 | 0 | 1 | 0 | 1 | | 2 |
| 埼玉イースト 越谷 | 0 | 0 | 3 | 2 | × | | 5 |

④Bブロック 第3試合

| チーム | 1 | 2 | 3 | 4 | 5 | 6 | 計 |
|-----------|---|---|---|---|---|---|----|
| 埼玉武蔵 埼玉西部 | 0 | 0 | 0 | | | | 0 |
| 埼玉イースト 越谷 | 7 | 5 | 5 | | | | 17 |

⑤決勝リーグ第1試合

| チーム | 1 | 2 | 3 | 4 | 5 | 6 | 計 |
|-----------|---|---|---|---|---|---|----|
| 埼玉イースト 越谷 | 5 | 1 | 3 | 5 | | | 14 |
| 宇都宮 | 3 | 3 | 0 | 0 | | | 6 |

⑥決勝リーグ第2試合

| チーム | 1 | 2 | 3 | 4 | 5 | 6 | 計 |
|-----------|---|---|---|---|---|---|---|
| 埼玉イースト 越谷 | 0 | 0 | 1 | 0 | 0 | | 1 |
| 埼玉イースト 浦和 | 1 | 4 | 0 | 0 | × | | 5 |

⑦決勝リーグ 第3試合

| チーム | 1 | 2 | 3 | 4 | 5 | 6 | 計 |
|-----------|---|---|---|---|---|---|---|
| 埼玉イースト 浦和 | 1 | 0 | 2 | 1 | | | 4 |
| 宇都宮 | 2 | 0 | 5 | 0 | | | 7 |

| | | | |
|-----|-------------|-------|--------|
| 開催日 | 2024年10月20日 | グラウンド | 志木G B面 |
|-----|-------------|-------|--------|

①Bブロック 第1試合

| チーム | 1 | 2 | 3 | 4 | 5 | 6 | 計 |
|-----------|---|---|---|---|---|---|---|
| 埼玉武蔵 埼玉西部 | 1 | 0 | 1 | 0 | | | 2 |
| 埼玉イースト 川口 | 5 | 0 | 4 | × | | | 9 |

②Cブロック 第1試合

| チーム | 1 | 2 | 3 | 4 | 5 | 6 | 計 |
|-------------|---|---|---|---|---|---|---|
| 埼玉イースト 浦和 | 1 | 0 | 2 | 0 | | | 3 |
| 埼玉武蔵 上尾市深谷市 | 0 | 0 | 0 | 0 | | | 0 |

③Cブロック 第2試合

| チーム | 1 | 2 | 3 | 4 | 5 | 6 | 計 |
|-------------|---|---|---|---|---|---|---|
| 埼玉武蔵 上尾市深谷市 | 3 | 0 | 2 | 4 | | | 9 |
| 大宮A | 1 | 1 | 0 | 0 | | | 2 |

④Aブロック 第3試合

| チーム | 1 | 2 | 3 | 4 | 5 | 6 | 計 |
|---------|---|---|---|---|---|---|----|
| 宇都宮 | 3 | 4 | 0 | 5 | | | 12 |
| 埼玉武蔵 南部 | 0 | 0 | 0 | 0 | | | 0 |

⑤Cブロック 第3試合

| チーム | 1 | 2 | 3 | 4 | 5 | 6 | 計 |
|-----------|---|---|---|---|---|---|----|
| 大宮A | 0 | 1 | 0 | 0 | | | 1 |
| 埼玉イースト 浦和 | 2 | 3 | 7 | × | | | 12 |





全国大会

JA共済杯ジュニア部門 アジアパシフィック・中東リトルリーグ野球選手権大会 日本地区予選

開催日：2024年5月3日（祝・金曜日）～5月4日（祝・土曜日）

試合会場：第1会場（A面）：大利根運動公園 野球場

第2会場（B面）：川越安比奈親水公園 野球場

試合開始時間：5月3日 第1試合（①） 9時 / 第2試合（②） 11時 / 第3試合（③） 13時30分

5月4日 代表決定戦（①） 10時

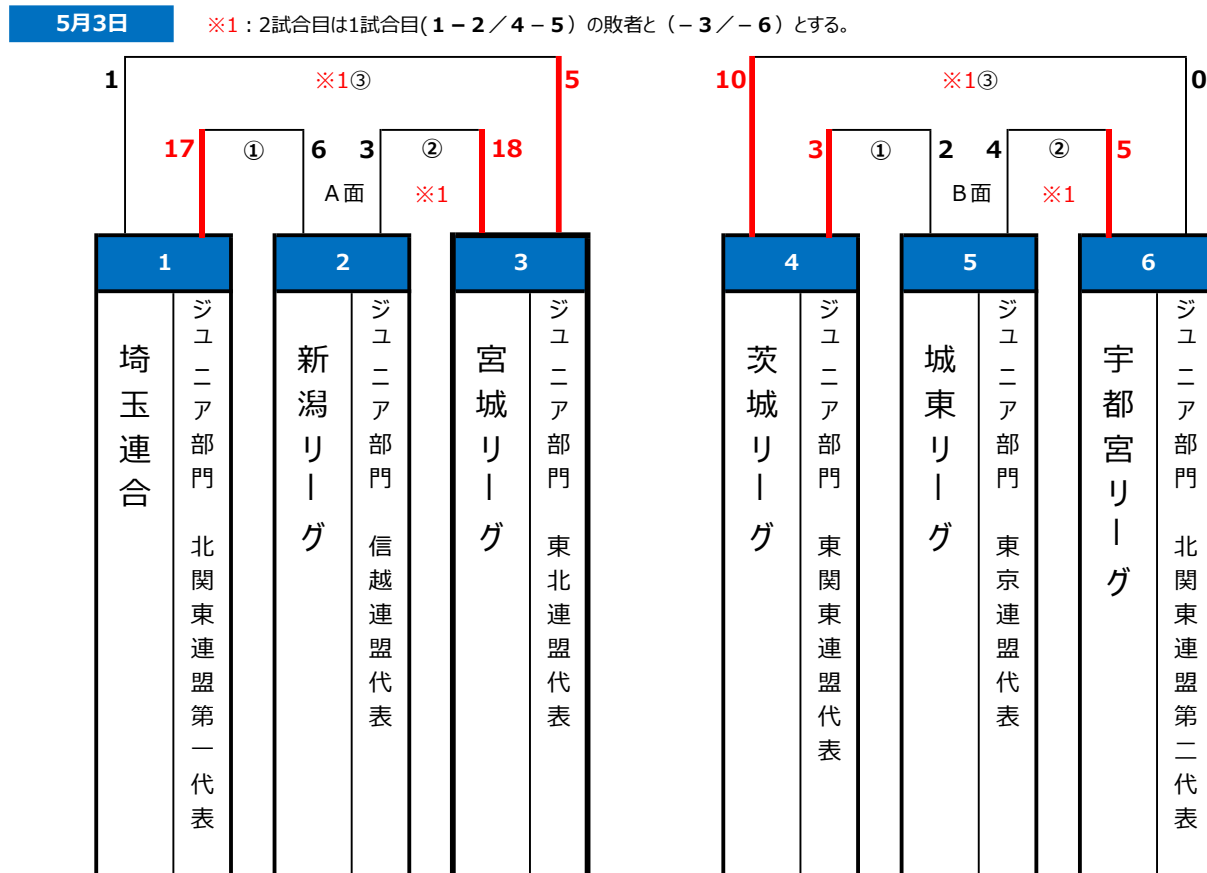

| グラント名 | 5月3日 | 5月4日 | グラント責任者 |
|---------------------|-------|------|----------------------------|
| A面 大利根運動公園 野球場 | ① ② ③ | ① | リトルリーグ北関東連盟 事務局次長 江森 嘉信 |
| B面 川越安比奈親水公園 野球場 | ① ② ③ | ① | リトルリーグ北関東連盟 事務局次長 齊藤 圭介 |





| | | | | | | | | | | | |
|-----|-------------------------------------|--|--|--|-------|-------------|--|--|--|--|--|
| 大会名 | ジュニアリーグ部門 AP・中東リトルリーグ野球選手権大会 日本地区予選 | | | | | | | | | | |
| 開催日 | 2024年5月3日 | | | | グラウンド | 大利根運動公園 野球場 | | | | | |

A面 第1試合

| チーム | 1 | 2 | 3 | 4 | 5 | 6 | 7 | | | 計 | 投手 | 捕手 |
|------|-----|---|---|---|-----|---|---|--|--|-------|----------------|----|
| 埼玉連合 | 1 | 4 | 0 | 2 | 0 | 2 | 8 | | | 17 | 菊村、手塚、榎本、景井、菊村 | 島垣 |
| 新潟 | 0 | 0 | 2 | 2 | 2 | 0 | 0 | | | 6 | 板井、北畑 | 吉崎 |
| | 本塁打 | | | | 三塁打 | | | | | 二塁打 | 備考 | |
| 埼玉連合 | | | | | | | | | | 島垣、宮田 | | |
| 新潟 | | | | | | | | | | 板井 | | |

A面 第2試合

| チーム | 1 | 2 | 3 | 4 | 5 | 6 | 7 | | | 計 | 投手 | 捕手 |
|-----|-----|---|---|---|-----|----|---|--|--|-----|-------------|----|
| 宮城 | 1 | 4 | 0 | 0 | 0 | 13 | | | | 18 | 佐藤、齋藤、山口(歩) | 中嶋 |
| 新潟 | 2 | 1 | 0 | 0 | 0 | 0 | | | | 3 | 古俣、松山、江川 | 吉崎 |
| | 本塁打 | | | | 三塁打 | | | | | 二塁打 | 備考 | |
| 宮城 | | | | | | | | | | | 6回コールド | |
| 新潟 | | | | | | | | | | | | |

A面 第3試合

| チーム | 1 | 2 | 3 | 4 | 5 | 6 | 7 | | | 計 | 投手 | 捕手 |
|------|-----|---|---|---|-----|---|---|--|--|-------|----------|----|
| 埼玉連合 | 0 | 1 | 0 | 0 | 0 | 0 | 0 | | | 1 | 手塚、榎本 | 島垣 |
| 宮城 | 0 | 2 | 2 | 0 | 0 | 1 | × | | | 5 | 鈴木、山口(歩) | 中嶋 |
| | 本塁打 | | | | 三塁打 | | | | | 二塁打 | 備考 | |
| 埼玉連合 | | | | | | | | | | | | |
| 宮城 | | | | | 昆野 | | | | | 佐藤、海野 | | |

| | | | | | | | | | | | |
|-----|-----------|--|--|--|-------|---------------|--|--|--|--|--|
| 開催日 | 2024年5月3日 | | | | グラウンド | 川越安比奈親水公園 野球場 | | | | | |
|-----|-----------|--|--|--|-------|---------------|--|--|--|--|--|

B面 第1試合

| チーム | 1 | 2 | 3 | 4 | 5 | 6 | 7 | | | 計 | 投手 | 捕手 |
|-----|-----|---|---|---|-----|---|---|--|--|----------|-------|----|
| 城東 | 2 | 0 | 0 | 0 | 0 | 0 | 0 | | | 2 | 仲川、鯖谷 | 津田 |
| 茨城 | 1 | 0 | 2 | 0 | 0 | 0 | × | | | 3 | 田中、杉田 | 浅田 |
| | 本塁打 | | | | 三塁打 | | | | | 二塁打 | 備考 | |
| 城東 | | | | | 鯖谷 | | | | | 伊藤 | | |
| 茨城 | | | | | | | | | | 杉田、篠塚、荒井 | | |

B面 第2試合

| チーム | 1 | 2 | 3 | 4 | 5 | 6 | 7 | | | 計 | 投手 | 捕手 |
|-----|-----|---|---|---|-----|---|---|--|--|-----|----------|----|
| 城東 | 0 | 0 | 0 | 2 | 0 | 0 | 2 | | | 4 | 鯖谷、倉田、徳武 | 伊藤 |
| 宇都宮 | 0 | 0 | 0 | 1 | 0 | 4 | × | | | 5 | 大橋 | 増田 |
| | 本塁打 | | | | 三塁打 | | | | | 二塁打 | 備考 | |
| 城東 | | | | | | | | | | 徳武 | | |
| 宇都宮 | | | | | | | | | | 毛塚 | | |

B面 第3試合

| チーム | 1 | 2 | 3 | 4 | 5 | 6 | 7 | 8 | 9 | 計 | 投手 | 捕手 |
|-----|-----|---|---|---|-----|---|---|---|---|----------|--------|----|
| 茨城 | 4 | 0 | 0 | 2 | 4 | | | | | 10 | 栗原、荒井 | 浅田 |
| 宇都宮 | 0 | 0 | 0 | 0 | 0 | | | | | 0 | 毛塚、小口 | 増田 |
| | 本塁打 | | | | 三塁打 | | | | | 二塁打 | 備考 | |
| 茨城 | | | | | | | | | | 小原、浅田、篠塚 | 5回コールド | |
| 宇都宮 | | | | | | | | | | | | |

| | | | |
|-----|-------------------------------------|-------|-------------|
| 大会名 | ジュニアリーグ部門 AP・中東リトルリーグ野球選手権大会 日本地区予選 | | |
| 開催日 | 2024年5月4日 | グラウンド | 大利根運動公園 野球場 |

第1試合 決勝戦

| チーム | 1 | 2 | 3 | 4 | 5 | 6 | 7 | 8 | 9 | 計 | 投手 | 捕手 |
|-------|-----|---|---|-----|---|---|-----|---|----|----------|----------|-------|
| 茨城リーグ | 0 | 0 | 1 | 0 | 2 | 0 | 0 | 0 | 0 | 3 | 杉田、荒井 | 浅田、篠塚 |
| 宮城リーグ | 0 | 0 | 0 | 1 | 0 | 2 | 0 | 0 | 1× | 4 | 中嶋、昆野、齋藤 | 鈴木 |
| | 本塁打 | | | 三塁打 | | | 二塁打 | | | 備考 | | |
| 茨城リーグ | | | | | | | | | | 9回タイブレーク | | |
| 宮城リーグ | | | | | | | 山口 | | | | | |

JA共済杯第12回インターミディエット全日本リトルリーグ野球選手権大会

- ◎ 主 催 : 公益財団法人 日本リトルリーグ野球協会
- ◎ 主 管 : NPO法人リトルリーグ東関東連盟
- ◎ 日 時 : 2024年5月11日・12日
- ◎ 球 場 : 茨城・牛久市運動公園野球場他
- ◎ 後 援 : 三井物産、産経新聞、サンケイスポーツ、フジテレビジョン、茨城県、茨城県教育委員会
牛久市、牛久市教育委員会
- ◎ 特 別 協 賛 : JA共済
- ◎ 協 賛 : すかいらーくホールディングス
- ◎ 協 力 : ミズノ、ぺんてる、日本航空、日新航空サービス、共同写真企画、フォトクリエイト

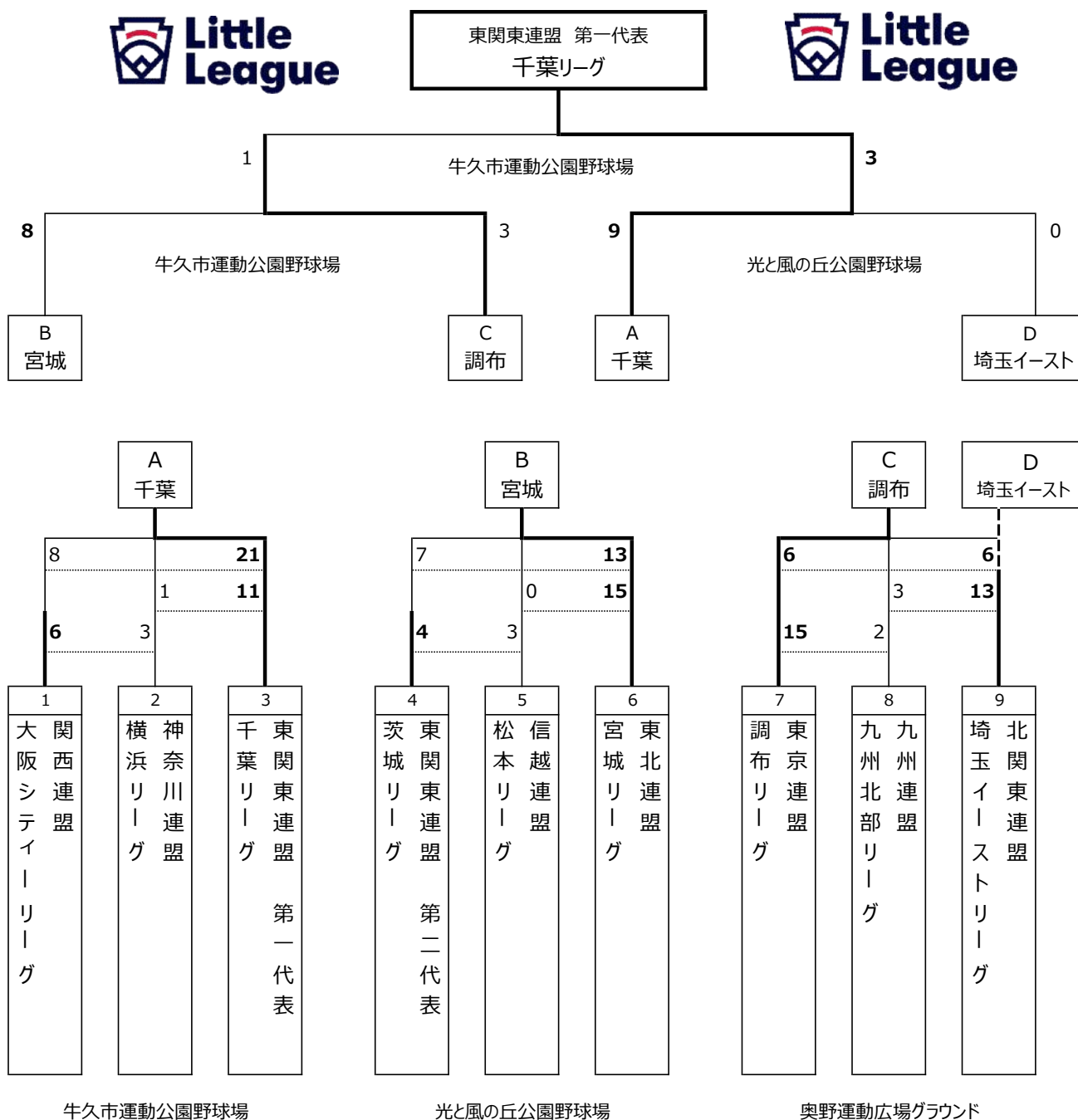

※準決勝D枠の決定方法：1回戦敗退した6リーグより①勝率②失点差率③得点 ①)②)③)にてD枠は、埼玉イーストに決定。



| | | | | | | | | | | | |
|------------|--------------------------------------|--|--|--|--------------|------------|--|--|--|--|--|
| 大会名 | JA共済杯第12回インターメディアエット全日本リトルリーグ野球選手権大会 | | | | | | | | | | |
| 開催日 | 2024年5月11日 | | | | グラウンド | 奥野運動広場 野球場 | | | | | |

予選リーグ 第1試合

| チーム | 1 | 2 | 3 | 4 | 5 | 6 | 7 | | | 計 | 投手 | 捕手 |
|--------|-----|---|---|---|---|-----|---|--|--|-------|--------|----|
| 九州北部 | 0 | 0 | 0 | 0 | 3 | 0 | | | | 3 | 二俣、藤井 | 福島 |
| 埼玉イースト | 2 | 0 | 3 | 3 | 0 | 5× | | | | 13 | 三橋 | 田賀 |
| | 本塁打 | | | | | 三塁打 | | | | 二塁打 | 備考 | |
| 九州北部 | | | | | | | | | | 濱島、山添 | 6回コールド | |
| 埼玉イースト | | | | | | 佐山 | | | | | | |

予選リーグ 第2試合

| チーム | 1 | 2 | 3 | 4 | 5 | 6 | 7 | | | 計 | 投手 | 捕手 |
|--------|-------|---|---|---|---|-------|---|--|--|-----|-------------|----|
| 調布 | 0 | 0 | 0 | 1 | 3 | 2 | 0 | | | 6 | 野口、前沢、清水、山本 | 佐藤 |
| 埼玉イースト | 0 | 3 | 0 | 1 | 0 | 1 | 1 | | | 6 | 杉本、矢富 | 佐山 |
| | 本塁打 | | | | | 三塁打 | | | | 二塁打 | 備考 | |
| 調布 | 野口、清水 | | | | | 野口、柴田 | | | | 山本 | | |
| 埼玉イースト | | | | | | | | | | | | |

| | | | | | | | | | | | |
|------------|------------|--|--|--|--------------|-------------|--|--|--|--|--|
| 開催日 | 2024年5月12日 | | | | グラウンド | 光と風の丘公園 野球場 | | | | | |
|------------|------------|--|--|--|--------------|-------------|--|--|--|--|--|

準決勝

| チーム | 1 | 2 | 3 | 4 | 5 | 6 | 7 | | | 計 | 投手 | 捕手 |
|--------|-----|---|---|---|---|-----|---|--|--|----------|----------|-----|
| 千葉 | 4 | 1 | 0 | 3 | 0 | 1 | 0 | | | 9 | 鈴木 | 佐々木 |
| 埼玉イースト | 0 | 0 | 0 | 0 | 0 | 0 | 0 | | | 0 | 山本(千)、近澤 | 佐山 |
| | 本塁打 | | | | | 三塁打 | | | | 二塁打 | 備考 | |
| 千葉 | | | | | | 三浦 | | | | 斉藤、杉本、原口 | | |
| 埼玉イースト | | | | | | | | | | | | |

文部科学大臣杯 JA共済トーナメント 第58回全日本リトルリーグ野球 選手権大会

- ◎ 主 催 : 公益財団法人 日本リトルリーグ野球協会
- ◎ 主 管 : リトルリーグ東京連盟
- ◎ 日 時 : 2024年7月20日・21日
- ◎ 球 場 : スリーボンドベースボールパーク上柚木 他
- ◎ 後 援 : 三井物産、産経新聞、サンケイスポーツ、フジテレビジョン、スポーツ庁、東京都、八王子市、青梅市、江東区教育委員会
- ◎ 特別協賛 : JA共済
- ◎ 協 賛 : すかいらくホールディングス
- ◎ 協 力 : ミズノ、ローリングス・ジャパン L L C、ぺんてる、三井広報委員会、共同写真企画、フォトクリエイト、コントリビュート

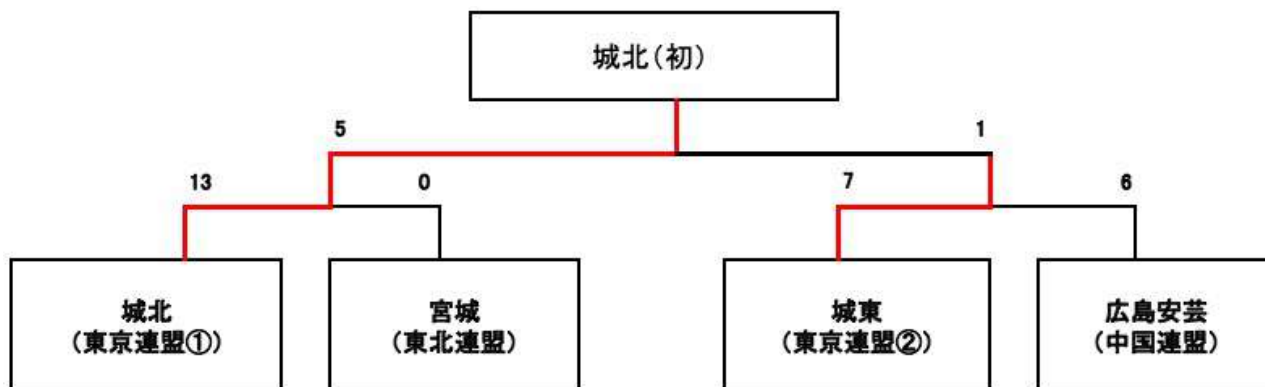

| Aブロック スリーボンドベースボールパーク上柚木 | | | Bブロック 八王子市多目的広場 | | | Cブロック 東京北砂リトルグラウンド | | | Dブロック わかさ公園野球場 | | |
|-----------------------------|------|------|--------------------|------|----|-----------------------|-----|--------|-------------------|------|------|
| 城北 | 12-0 | 九州北部 | 愛媛中央 | 2-10 | 宮城 | 城東 | 6-2 | 静岡 | 関西西部 | 0-4 | 広島安芸 |
| 九州北部 | 0-10 | 茨城 | 愛媛中央 | 2-12 | 横浜 | 静岡 | 4-9 | 埼玉イースト | 関西西部 | 6-3 | アルプス |
| 城北 | 11-4 | 茨城 | 宮城 | 7-9 | 横浜 | 城東 | 5-1 | 埼玉イースト | 広島安芸 | 10-0 | アルプス |

予選リーグ試合成績と順位

| Aブロック | | | | | Bブロック | | | | Cブロック | | | | Cブロック | | | | | | | | | | |
|-------|------|---|---|---|-------|---|------|---|-------|---|----|---|--------|---|---|---|----|---|------|---|---|---|----|
| 枠 | チーム名 | 1 | 2 | 3 | 順位 | 枠 | チーム名 | 4 | 5 | 6 | 順位 | 枠 | チーム名 | 7 | 8 | 9 | 順位 | 枠 | チーム名 | 7 | 8 | 9 | 順位 |
| 1 | 城北 | ★ | ○ | ○ | 1 | 4 | 愛媛中央 | ★ | ● | ● | 3 | 7 | 城東 | ★ | ○ | ○ | 1 | 7 | 関西西部 | ★ | ○ | ● | 2 |
| 2 | 九州北部 | ● | ★ | ● | 3 | 5 | 宮城 | ● | ★ | ○ | 2 | 8 | 静岡 | ● | ★ | ● | 3 | 8 | 広島安芸 | ○ | ★ | ○ | 1 |
| 3 | 茨城 | ● | ○ | ★ | 2 | 6 | 横浜 | ○ | ○ | ★ | 1 | 9 | 埼玉イースト | ● | ○ | ★ | 2 | 9 | アルプス | ● | ● | ★ | 3 |

※大会規則により宮城リーグが準決勝進出



| | | | | | | | |
|-----|--|-------|----------|--|--|--|--|
| 大会名 | 文部科学大臣杯 JA共済トーナメント 第56回全日本リトルリーグ野球 選手権大会 | | | | | | |
| 開催日 | 2024年7月20日 | グラウンド | 東京北砂リトルG | | | | |

Cブロック 第1試合

| チーム | 1 | 2 | 3 | 4 | 5 | 6 | | | 計 | 投手 | 捕手 |
|--------|---|---|---|---|---|---|--|--|---|-------------------|----|
| 埼玉イースト | 2 | 0 | 0 | 0 | 6 | 3 | | | 9 | 山本(千)、阿部、田口 | 田賀 |
| 静岡 | 3 | 0 | 0 | 1 | 0 | 0 | | | 4 | 宮野、石原、大石(翔)、児玉、飯野 | 岩松 |

Cブロック 第2試合

| チーム | 1 | 2 | 3 | 4 | 5 | 6 | | | 計 | 投手 | 捕手 |
|--------|---|---|---|---|---|---|--|--|---|----------------|----|
| 埼玉イースト | 0 | 0 | 0 | 1 | 0 | 0 | | | 1 | 杉本 | 田賀 |
| 城東 | 1 | 3 | 0 | 1 | 0 | × | | | 5 | 幸内、照井、山本、宮田、山崎 | 四宮 |

A I G Presents MLB CUP 2024 ファイナルラウンド IN 石巻

●開催球場

石巻市民：セイホクパーク石巻
(石巻総合運動公園 野球場)
鷹来の森 A・B・D



●開会式

2024年7月26日(金) 14:30 ~
セイホクパーク石巻

●表彰式

2024年7月28日(日) 16:30 予定
セイホクパーク石巻

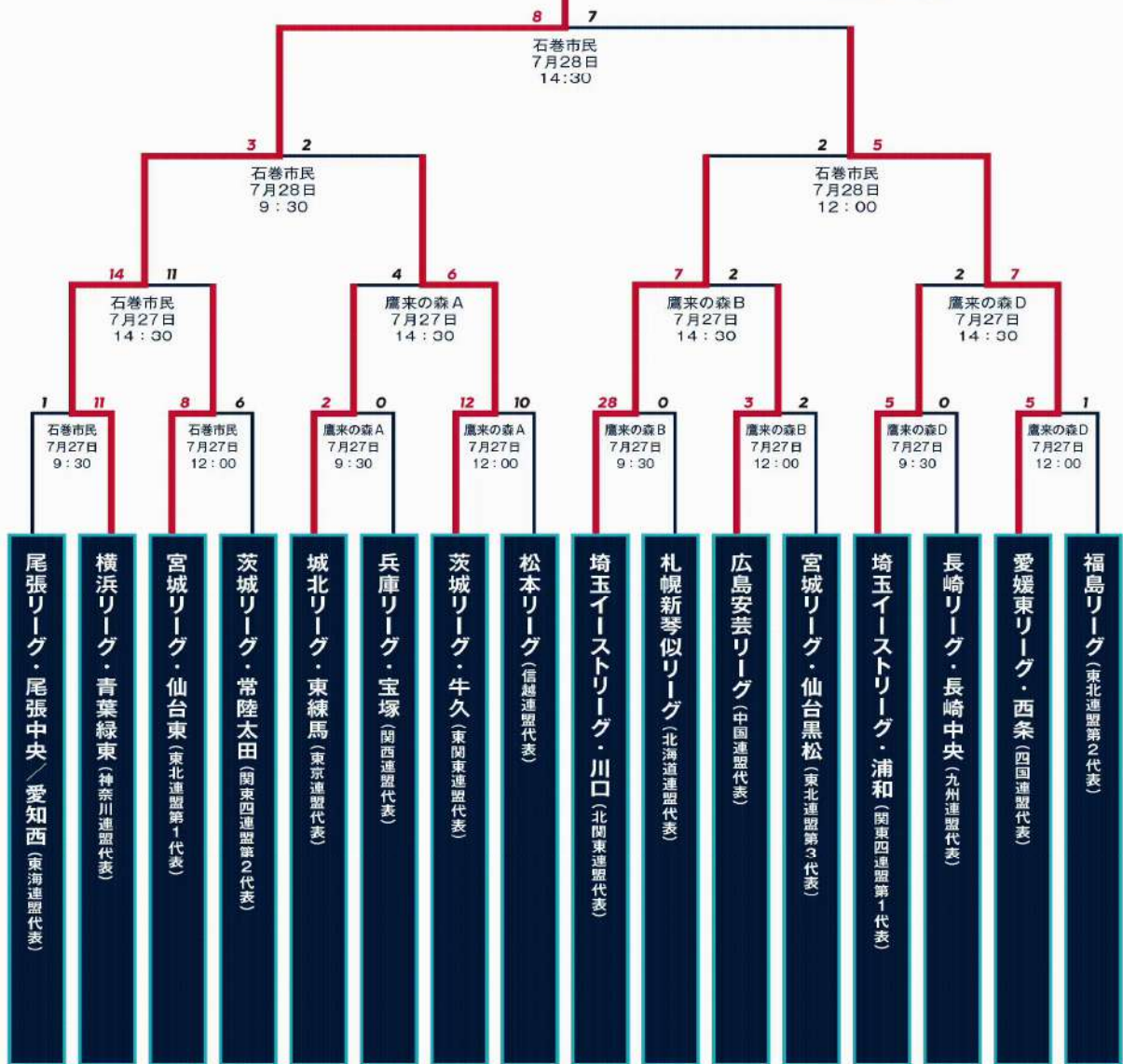



| | | | | | | | |
|------------|---|--|--|-----------|--|--|--|
| 大会名 | AIG Presents MLB CUP 2024 ファイナルラウンド in 石巻 | | | | | | |
| 開催日 | 2024年7月27日 | | | 鷹来の森運動公園B | | | |

第1試合

| チーム | 1 | 2 | 3 | 4 | 5 | 6 | 計 | 投手 | 捕手 |
|-----------|-----|---|---|----------|---|---|----|-------------------|--------|
| 埼玉イースト 川口 | 12 | 8 | 8 | | | | 28 | 増田、高橋(七)、榊原 | 中野、江刺家 |
| 札幌新琴似 | 0 | 0 | 0 | | | | 0 | 吉岡(夢)、細川(晴)、泉 | 齋藤、川端 |
| | 本塁打 | | | 三塁打 | | | | 二塁打 | 備考 |
| 埼玉イースト 川口 | 中野 | | | 高橋(七)、富永 | | | | 大橋、阿部、江木、中野、高橋(一) | 3回コールド |
| 札幌新琴似 | | | | | | | | | |

第2試合

| チーム | 1 | 2 | 3 | 4 | 5 | 6 | 計 | 投手 | 捕手 |
|-----------|-----|---|---|-----|---|---|---|----------|----|
| 広島安芸 | 0 | 0 | 0 | 0 | 2 | 0 | 2 | 桐木、森川 | 中村 |
| 埼玉イースト 川口 | 2 | 0 | 0 | 5 | 0 | × | 7 | 阿部、江木、大橋 | 中野 |
| | 本塁打 | | | 三塁打 | | | | 二塁打 | 備考 |
| 広島安芸 | | | | | | | | | |
| 埼玉イースト 川口 | | | | | | | | 増田、樋地、阿部 | |

| | | | | | | | |
|------------|------------|--|--|-----------|--|--|--|
| 開催日 | 2024年7月27日 | | | 鷹来の森運動公園D | | | |
|------------|------------|--|--|-----------|--|--|--|

第1試合

| チーム | 1 | 2 | 3 | 4 | 5 | 6 | 計 | 投手 | 捕手 |
|-----------|-----|---|---|-----|---|---|---|----------|----|
| 九州西部 | 0 | 0 | 0 | 0 | 0 | 0 | 0 | 松本 | 松田 |
| 埼玉イースト 浦和 | 3 | 0 | 0 | 0 | 2 | × | 5 | 内尾、藤生、大谷 | 平山 |
| | 本塁打 | | | 三塁打 | | | | 二塁打 | 備考 |
| 九州西部 | | | | | | | | | |
| 埼玉イースト 浦和 | | | | 清水 | | | | 秋山 | |

第2試合

| チーム | 1 | 2 | 3 | 4 | 5 | 6 | 計 | 投手 | 捕手 |
|-----------|-------|---|---|-----|---|---|---|----------|----|
| 愛媛東 西条 | 2 | 0 | 2 | 1 | 2 | 0 | 7 | 近藤(蓮)、宮本 | 太田 |
| 埼玉イースト 浦和 | 0 | 0 | 2 | 0 | 0 | 0 | 2 | 南部 | 平山 |
| | 本塁打 | | | 三塁打 | | | | 二塁打 | 備考 |
| 愛媛東 西条 | 近藤(蓮) | | | | | | | 近藤(蓮)、廣岡 | |
| 埼玉イースト 浦和 | | | | | | | | | |

| | | | | | | | | |
|------------|------------|--|--|--------------|---------------|--|--|--|
| 開催日 | 2024年7月28日 | | | グラウンド | セイホクパーク石巻 野球場 | | | |
|------------|------------|--|--|--------------|---------------|--|--|--|

準決勝

| チーム | 1 | 2 | 3 | 4 | 5 | 6 | 計 | 投手 | 捕手 |
|-----------|-----|---|---|-----|---|---|---|-------|----|
| 愛媛東 西条 | 0 | 5 | 0 | 0 | 0 | 0 | 5 | 高橋、廣岡 | 太田 |
| 埼玉イースト 川口 | 0 | 0 | 0 | 0 | 0 | 2 | 2 | 増田、江木 | 阿部 |
| | 本塁打 | | | 三塁打 | | | | 二塁打 | 備考 |
| 愛媛東 西条 | | | | | | | | 高橋 | |
| 埼玉イースト 川口 | | | | | | | | 高橋(七) | |

JA共済杯 2024 全国選抜リトルリーグ野球大会

- ◎ 主 催 : 公益財団法人 日本リトルリーグ野球協会
- ◎ 主 管 : リトルリーグ東北連盟・リトルリーグ岩手県協会
- ◎ 日 時 : 2024年8月23日(金)～2024年8月25日(日)
- ◎ 球 場 : きたぎんボールパーク、石鳥谷ふれあい運動公園 ソフトボール場
- ◎ 後 援 : 三井物産・産経新聞・サンケイスポーツ・フジテレビジョン・岩手県・盛岡市
花巻市・盛岡市教育委員会・花巻市教育委員会
- ◎ 特 別 協 賛 : JA共済
- ◎ 協 賛 : すかいらくホールディングス
- ◎ 協 力 : ミズノ・三井広報委員会・ぺんてる・共同写真企画・ローリングス・ジャパンLCCフォトクリエイト
JTB・伊藤園・岩手めんこいテレビ

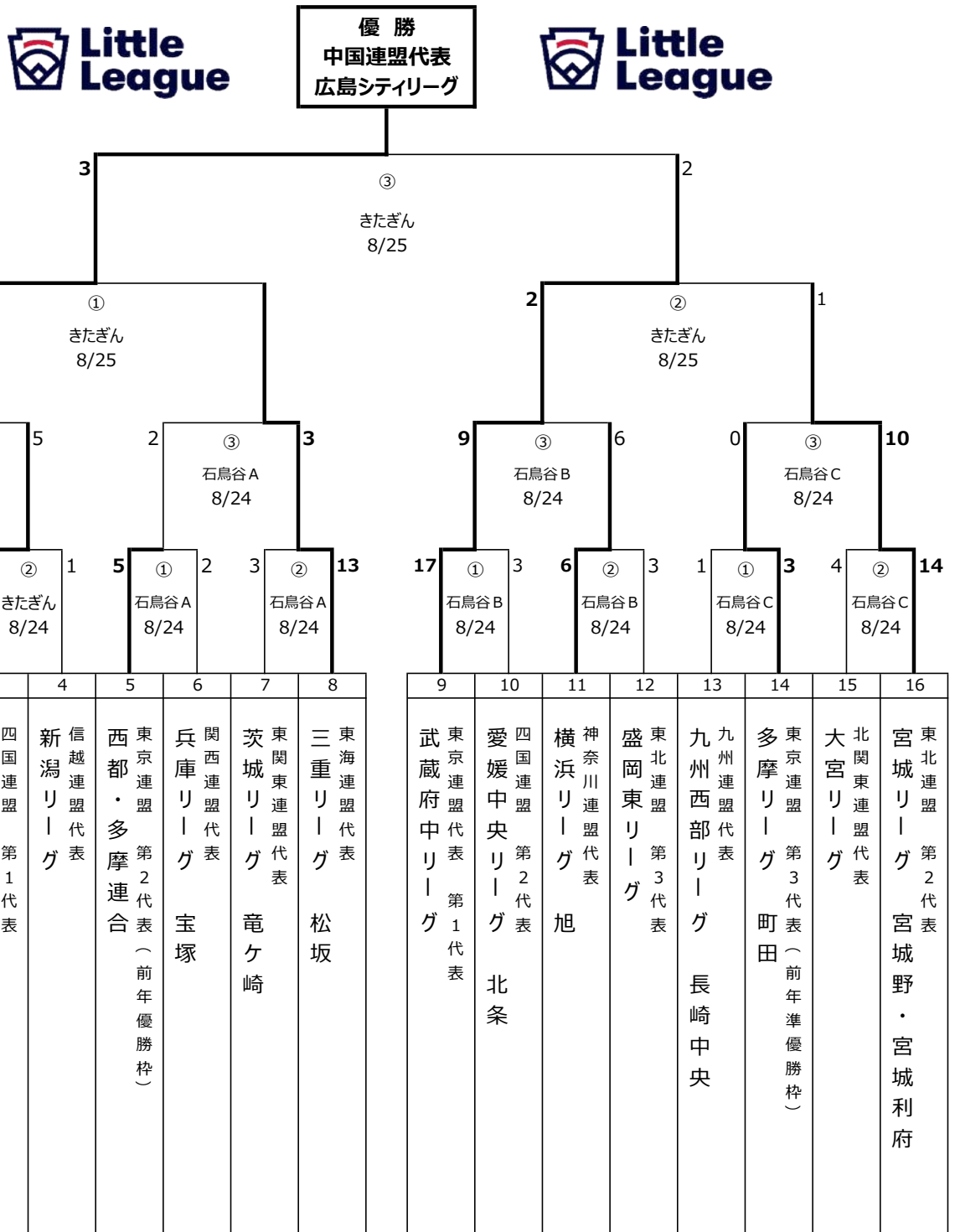





| | | | |
|-----|--------------------------|-------|---------------|
| 大会名 | A共済杯 2024 全国選抜リトルリーグ野球大会 | | |
| 開催日 | 2024年8月24日 | グラウンド | 石鳥谷ふれあい運動公園C面 |

第1試合

| チーム | 1 | 2 | 3 | 4 | 5 | 6 | 計 | 投手 | 捕手 |
|----------------|----------|---|---|-----|----|---|----|-----------|----------|
| 大宮リーグ | 4 | 0 | 0 | 0 | 6 | | 4 | 榎本、景井、佐々木 | 伊藤 |
| 宮城リーグ 宮城野・宮城利府 | 2 | 4 | 2 | 2 | 4× | | 14 | 大塚、犬飼(大) | 犬飼(陽)、高橋 |
| | 本塁打 | | | 三塁打 | | | | 二塁打 | 備考 |
| 大宮リーグ | 佐藤 | | | | | | | 景井 | 5回コールド |
| 宮城リーグ 宮城野・宮城利府 | 大塚、犬飼(陽) | | | | | | | 小滝 | |



東日本大会

第19回 SSK杯争奪 東日本リトルリーグ野球選手権大会



神奈川連盟 第一代表
横浜リーグ 瀬谷

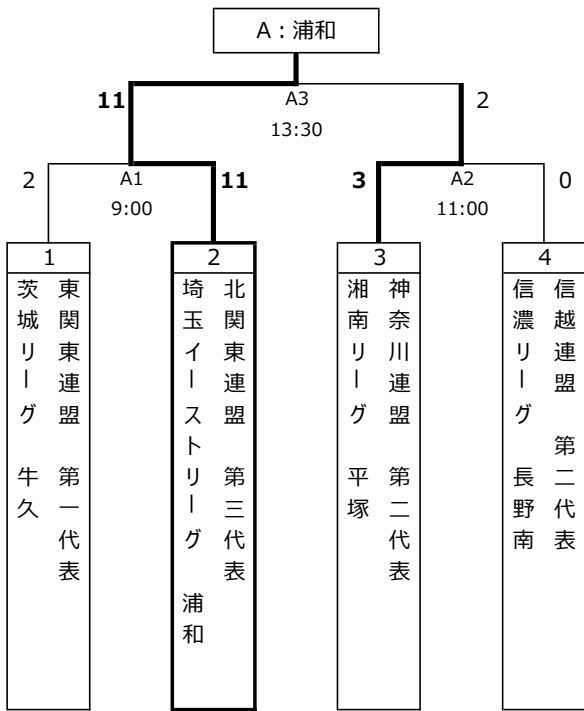
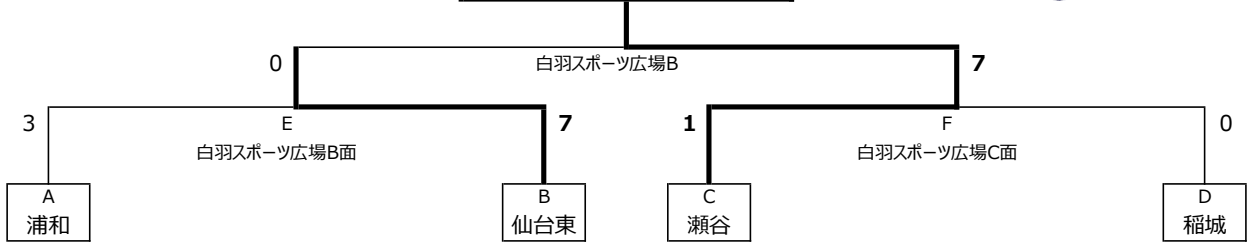

A : 白羽スポーツ広場B面

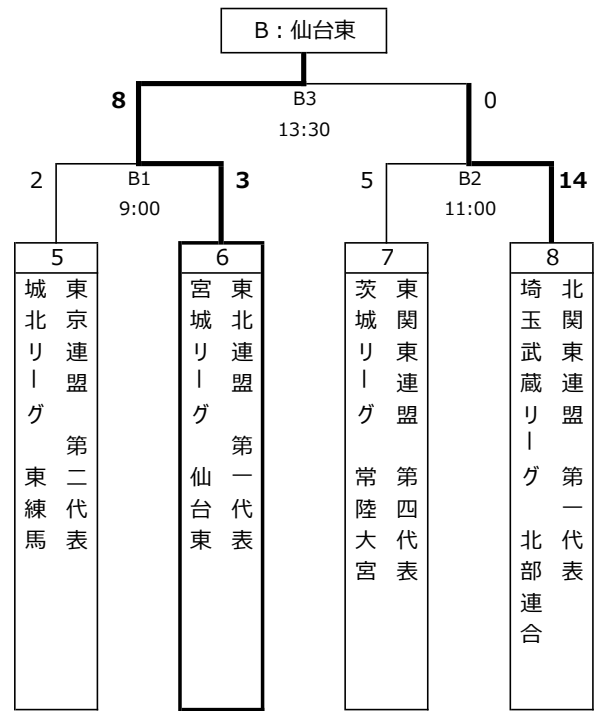

B : 白羽スポーツ広場C面

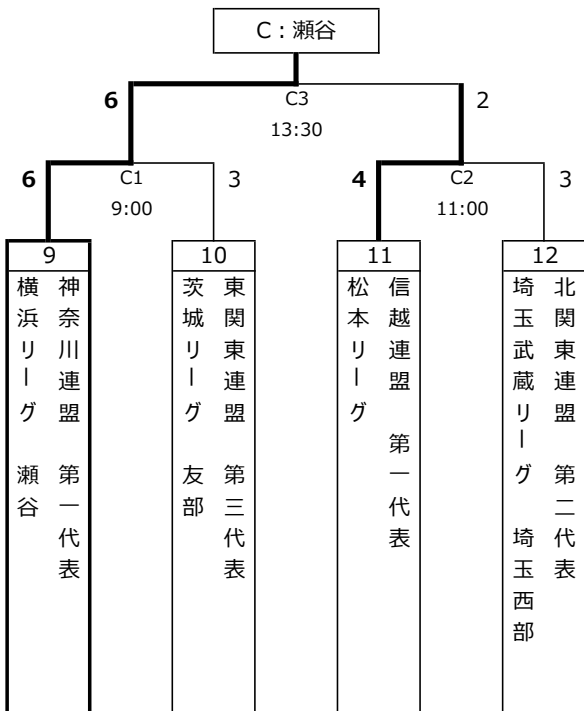

C : 山吹運動公園少年野球場

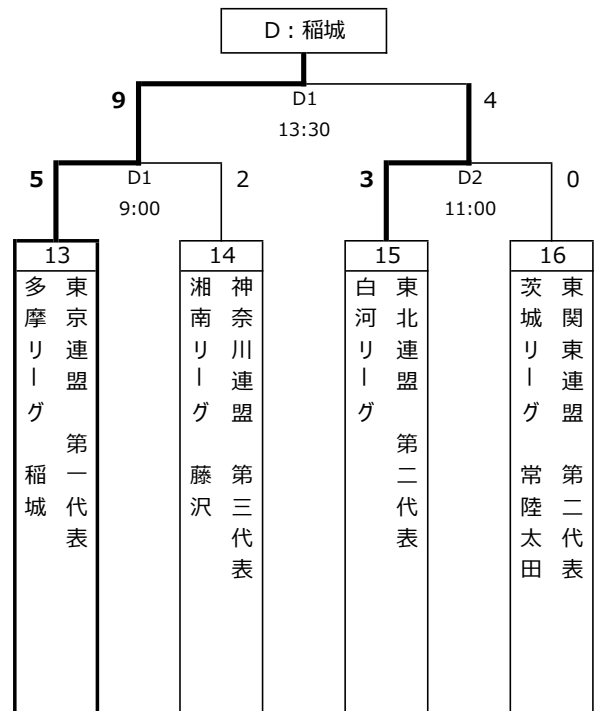

D : 大里ふれあい広場野球場

| | | | | | | | | | | |
|------------|-------------------------------|--|--|--|--------------|-------------------|--|--|--|--|
| 大会名 | 第19回 S S K杯争奪戦東日本選手権大会 | | | | | | | | | |
| 開催日 | 2024年8月3日 | | | | グラウンド | 白羽スポーツ広場B面 | | | | |

1回戦

| チーム | 1 | 2 | 3 | 4 | 5 | 6 | 7 | 計 | 投手 | 捕手 |
|-----------|-----|---|---|---|-----|---|---|----|--------------|----|
| 茨城 牛久 | 0 | 0 | 2 | 0 | 0 | 0 | | 2 | 阿久津、梶本、鈴木、萩原 | 飯田 |
| 埼玉イースト 浦和 | 8 | 3 | 0 | 0 | 0 | × | | 11 | 菊村(遥) | 吉田 |
| | 本塁打 | | | | 三塁打 | | | | 二塁打 | 備考 |
| 茨城 牛久 | | | | | | | | | 梶本 | |
| 埼玉イースト 浦和 | | | | | | | | | 皆木 | |

2回戦

| チーム | 1 | 2 | 3 | 4 | 5 | 6 | 7 | 計 | 投手 | 捕手 |
|-----------|-----------|---|---|---|-----|---|---|----|-------------|--------|
| 埼玉イースト 浦和 | 2 | 0 | 2 | 3 | 1 | 3 | | 11 | 川北 | 吉田 |
| 平塚 | 0 | 0 | 1 | 1 | 0 | 0 | | 2 | 加藤、水口 | 佐々木、河野 |
| | 本塁打 | | | | 三塁打 | | | | 二塁打 | 備考 |
| 埼玉イースト 浦和 | 正田、指宿(RH) | | | | | | | | 菊村(結)、菊村(遥) | |
| 平塚 | | | | | 河野 | | | | | |

| | | | | | | | | | | |
|------------|------------------|--|--|--|--------------|-------------------|--|--|--|--|
| 開催日 | 2024年8月3日 | | | | グラウンド | 白羽スポーツ広場C面 | | | | |
|------------|------------------|--|--|--|--------------|-------------------|--|--|--|--|

1回戦

| チーム | 1 | 2 | 3 | 4 | 5 | 6 | 7 | 計 | 投手 | 捕手 |
|---------|-----|---|---|---|-----|---|---|----|-----|----|
| 埼玉北部連合 | 1 | 1 | 0 | 5 | 2 | 5 | | 14 | | |
| 茨城 常陸大宮 | 0 | 0 | 0 | 5 | 0 | × | | 5 | | |
| | 本塁打 | | | | 三塁打 | | | | 二塁打 | 備考 |
| 埼玉北部連合 | | | | | | | | | | |
| 茨城 常陸大宮 | | | | | | | | | | |

2回戦

| チーム | 1 | 2 | 3 | 4 | 5 | 6 | 7 | 計 | 投手 | 捕手 |
|--------|-----|---|---|---|-----|---|---|---|-------------|--------|
| 仙台東 | 2 | 0 | 3 | 3 | 0 | 0 | | 8 | 千葉、高橋、相澤、鹿野 | 平田 |
| 埼玉北部連合 | 0 | 0 | 0 | 0 | 0 | 0 | | 0 | 松川、小川 | 島垣、小相澤 |
| | 本塁打 | | | | 三塁打 | | | | 二塁打 | 備考 |
| 仙台東 | 相澤 | | | | | | | | 高橋 | |
| 埼玉北部連合 | | | | | 中村 | | | | | |

| | | | | | | | | | | |
|------------|------------------|--|--|--|--------------|--------------------|--|--|--|--|
| 開催日 | 2024年8月3日 | | | | グラウンド | 山吹運動公園少年野球場 | | | | |
|------------|------------------|--|--|--|--------------|--------------------|--|--|--|--|

1回戦

| チーム | 1 | 2 | 3 | 4 | 5 | 6 | 7 | 計 | 投手 | 捕手 |
|-----------|-----|---|---|---|-----|---|---|---|-------|----|
| 埼玉武蔵 埼玉西部 | 2 | 1 | 0 | 0 | 0 | 0 | 0 | 3 | 吉田、細淵 | 木村 |
| 松本 | 0 | 0 | 0 | 0 | 2 | 0 | 1 | 4 | 大村、三村 | 中村 |
| | 本塁打 | | | | 三塁打 | | | | 二塁打 | 備考 |
| 埼玉武蔵 埼玉西部 | | | | | | | | | 細淵 | |
| 松本 | | | | | 中村 | | | | 堀内 | |

| | | | | | | | | | | |
|------------|------------------|--|--|--|--------------|-------------------|--|--|--|--|
| 開催日 | 2024年8月4日 | | | | グラウンド | 白羽スポーツ広場B面 | | | | |
|------------|------------------|--|--|--|--------------|-------------------|--|--|--|--|

準決勝

| チーム | 1 | 2 | 3 | 4 | 5 | 6 | 7 | 計 | 投手 | 捕手 |
|-----------|-----|---|---|---|-------|---|---|---|-------|----------|
| 仙台東 | 1 | 0 | 1 | 0 | 2 | 3 | | 7 | 相澤 | 平田、高橋、平田 |
| 埼玉イースト 浦和 | 0 | 1 | 0 | 1 | 1 | × | | 3 | 正田、皆木 | 吉田 |
| | 本塁打 | | | | 三塁打 | | | | 二塁打 | 備考 |
| 仙台東 | 後藤 | | | | | | | | 相澤 | |
| 埼玉イースト 浦和 | | | | | 菊村(遥) | | | | 正田、皆木 | |

2024年東日本ティーボール親善大会

◎ 主 催 : リトルリーグ東日本6連盟

◎ 主 管 : リトルリーグ東京連盟

◎ 日 時 : 2024年11月4日 (祝・月)

◎ 球 場 : 八王子リトル北野グラウンド

◎ ホームラン競争 ティー台使用で母5・父利き腕逆1本 合計6本でのホームラン数でチーム対抗





関東大会

ミスノ杯 2024 リトルリーグ春季関東選手権大会

開催日：2024年4月6日（土曜日）・4月7日（日曜日）

試合会場：川口差間グラウンド（A面）・川口神根グラウンド（B面）2面

開会式：川口差間グラウンド（A面） 8：00集合 8：30開始



| グラウンド名 | 4月6日 | 4月7日 | グラウンド責任者 |
|-----------------|-------|-------|----------------------------|
| A面 川口サイボー差間G | ① ② ③ | ① ② ③ | リトルリーグ北関東連盟 事務局次長 江森 嘉信 |
| B面 川口神根G | ① ② ③ | / | リトルリーグ北関東連盟 事務局次長 齊藤 圭介 |



| | | | |
|------------|-------------------------|--------------|-------|
| 大会名 | ミズノ杯2024リトルリーグ春季関東選手権大会 | | |
| 開催日 | 2024年4月6日 | グラウンド | 川口差間G |

A面 第1試合

| チーム | 1 | 2 | 3 | 4 | 5 | 6 | | 計 | 投手 | 捕手 |
|-----------|-----|----|---|-----|---|---|----------------|----|-------------|----|
| 西都 武蔵・八王子 | 2 | 14 | 0 | 0 | 0 | 0 | | 16 | 宮崎、村松、井上、阿部 | 森本 |
| 埼玉武蔵 上尾市 | 5 | 0 | 2 | 2 | 4 | 0 | | 13 | 松川、中村、新井 | 島垣 |
| | 本塁打 | | | 三塁打 | | | 二塁打 | | | 備考 |
| 西都 武蔵・八王子 | 高浦 | | | | | | 阿部、前田、宮崎、森本、高浦 | | | |
| 埼玉武蔵 上尾市 | 新井 | | | | | | 関口、小相澤、新井2, 島垣 | | | |

A面 第2試合

| チーム | 1 | 2 | 3 | 4 | 5 | 6 | | 計 | 投手 | 捕手 |
|-----------|-----|---|---|-----|---|---|-------|---|---------------|----|
| 埼玉イースト 浦和 | 0 | 3 | 0 | 0 | 1 | 1 | | 5 | 菊村、川上 | 吉田 |
| 茨城 牛久 | 0 | 0 | 1 | 0 | 0 | 0 | | 1 | 眞壁、鈴木(心陽)、阿久津 | 飯田 |
| | 本塁打 | | | 三塁打 | | | 二塁打 | | | 備考 |
| 埼玉イースト 浦和 | | | | | | | 指宿、菊村 | | | |
| 茨城 牛久 | | | | 山田 | | | 阿久津 | | | |

A面 第3試合

| チーム | 1 | 2 | 3 | 4 | 5 | 6 | | 計 | 投手 | 捕手 |
|-----------|-----|---|---|-----|---|---|-----|---|----|-------------------------|
| 西都 武蔵・八王子 | 0 | 0 | 0 | 0 | 0 | 0 | | 0 | 平島 | 森本 |
| 湘南 平塚 | 1 | 0 | 0 | 0 | 0 | × | | 1 | 浦野 | 黒木 |
| | 本塁打 | | | 三塁打 | | | 二塁打 | | | 備考 |
| 西都 武蔵・八王子 | | | | | | | | | | 平塚の浦野投手は投球数66球のパーフェクト投球 |
| 湘南 平塚 | | | | | | | | | | |

| | | | |
|------------|-----------|--------------|-------|
| 開催日 | 2024年4月6日 | グラウンド | 川口神根G |
|------------|-----------|--------------|-------|

B面 第1試合

| チーム | 1 | 2 | 3 | 4 | 5 | 6 | | 計 | 投手 | 捕手 |
|-----------|-----|---|---|-----|---|---|-----|---|----------|----|
| 湘南 二宮大磯 | 0 | 0 | 0 | 4 | 2 | 0 | | 6 | 桐山、塩田 | 古矢 |
| 埼玉武蔵 埼玉西部 | 0 | 0 | 0 | 0 | 0 | 3 | | 3 | 石原、松浦(一) | 細淵 |
| | 本塁打 | | | 三塁打 | | | 二塁打 | | | 備考 |
| 湘南 二宮大磯 | | | | 樫山 | | | | | | |
| 埼玉武蔵 埼玉西部 | | | | | | | | | | |

B面 第2試合

| チーム | 1 | 2 | 3 | 4 | 5 | 6 | | 計 | 投手 | 捕手 |
|-----------|-----|---|---|-----|---|---|-------|----|-------|--------|
| 埼玉イースト 川口 | 0 | 0 | 0 | 0 | | | | 0 | 三橋、矢富 | 田賀 |
| 城北 東京中野 | 2 | 6 | 0 | 2× | | | | 10 | 辻 | 渡邊 |
| | 本塁打 | | | 三塁打 | | | 二塁打 | | | 備考 |
| 埼玉イースト 川口 | | | | | | | | | | 4回コールド |
| 城北 東京中野 | 本領 | | | 鈴木 | | | 田所、鈴木 | | | |

| | | | | | | | | | | |
|------------|-------------------------|--|--|--|--------------|-------|--|--|--|--|
| 大会名 | ミスノ杯2024リトルリーグ春季関東選手権大会 | | | | | | | | | |
| 開催日 | 2024年4月7日 | | | | グラウンド | 川口差間G | | | | |

準決勝 第1試合

| チーム | 1 | 2 | 3 | 4 | 5 | 6 | | | 計 | 投手 | 捕手 |
|-----------|-----|---|---|---|-------|---|--|--|---|----------|----|
| 埼玉イースト 浦和 | 0 | 1 | 1 | 0 | 0 | 1 | | | 3 | 川北、皆木 | 吉田 |
| 湘南 平塚 | 0 | 4 | 5 | 0 | 0 | × | | | 9 | 黒木、大林 | 金城 |
| | 本塁打 | | | | 三塁打 | | | | | 二塁打 | 備考 |
| 埼玉イースト 浦和 | | | | | | | | | | 皆木2 | |
| 湘南 平塚 | 金城 | | | | 木下、水口 | | | | | 黒木、加藤、水口 | |

準決勝 第2試合

| チーム | 1 | 2 | 3 | 4 | 5 | 6 | | | 計 | 投手 | 捕手 |
|---------|-----|---|---|---|-------|---|--|--|---|-------|--------|
| 千葉 船橋 | 1 | 0 | 3 | 0 | 0 | 2 | | | 6 | 不破、鈴木 | 佐々木、小野 |
| 城北 東京中野 | 0 | 0 | 0 | 2 | 1 | 1 | | | 4 | 田所、岩下 | 渡邊 |
| | 本塁打 | | | | 三塁打 | | | | | 二塁打 | 備考 |
| 千葉 船橋 | | | | | | | | | | 鈴木、杉本 | |
| 城北 東京中野 | 渡邊 | | | | 古山、渡邊 | | | | | 小泉 | |

第3試合 決勝

| チーム | 1 | 2 | 3 | 4 | 5 | 6 | | | 計 | 投手 | 捕手 |
|-------|-----|---|---|---|-----|---|--|--|----|-----------|-------|
| 千葉 船橋 | 0 | 1 | 2 | 3 | 1 | 8 | | | 15 | 斉藤、宮崎、三宅 | 小野 |
| 湘南 平塚 | 1 | 0 | 1 | 0 | 0 | 0 | | | 2 | 水口、佐野、佐々木 | 佐野、金城 |
| | 本塁打 | | | | 三塁打 | | | | | 二塁打 | 備考 |
| 千葉 船橋 | | | | | | | | | | 原口、斉藤、鈴木 | |
| 湘南 平塚 | | | | | | | | | | 金城 | |

AIGプレゼンツ MLB CUP 2024 関東代表選考会

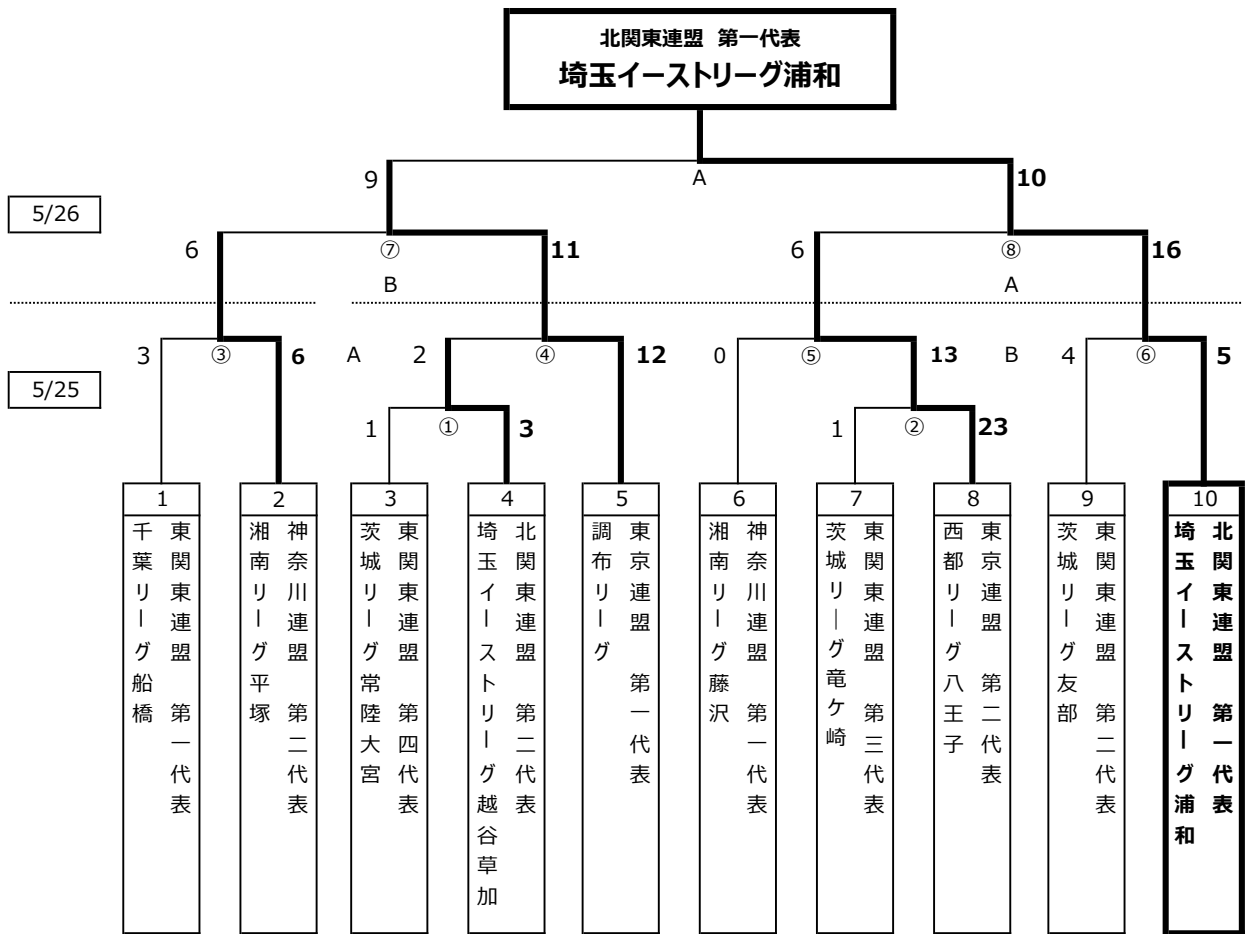

2024年ティーボール関東親善大会

1. 受付 8:00 開会式 9:00 試合開始 9:30
2. ベンチは若い数字が一塁側とする。但し、試合進行上逆の場合もある。
3. 各試合引き分け有り
4. 試合時間45分を超えたら次のイニングに入らない
5. 各グループ順位 ①勝利数 ②失点率 ③直接対決の勝者 ④得点率 ⑤コイントス

| 各グループ共通 | 第1試合 | 第2試合 | 第3試合 | 第4試合 | 第5試合 | 第6試合 |
|----------|------|--------|-------|-------|--------|-------|
| 試合開始予定時間 | 9:30 | 10:30 | 11:30 | 12:30 | 13:30 | 14:30 |
| 各面共通 | I×II | III×IV | I×III | II×IV | II×III | I×IV |



1 代表グループ：A面

| A面 | | I | II | III | IV | |
|------|-------------|---------|-------|-------|-------|-----------|
| | 連盟名 | 東京連盟 | 神奈川連盟 | 東関東連盟 | 北関東連盟 | 順位 |
| リーグ名 | 東練馬 | 藤沢・二宮大磯 | 牛久 | 大宮 | 勝敗 | |
| I | 東京連盟 | \ | ○13-3 | ○20-7 | ○10-2 | 1位 |
| | 東練馬 | | | | | 3勝 |
| II | 神奈川連盟 | | ×3-13 | ×7-8 | ×8-9 | 4位 |
| | 藤沢・二宮大磯 | | 3敗 | | | |
| III | 東関東連盟 | | ×7-20 | ○8-7 | ○7-6 | 2位 |
| | 牛久 | | 2勝1敗 | | | |
| IV | 北関東連盟 | ×2-10 | ○9-8 | ×6-7 | 3位 | |
| | 大宮 | 1勝2敗 | | | | |

第2代表グループ：B面

| B面 | | I | II | III | IV | |
|------|--------------|-------|-------|-------|------|-----------|
| | 連盟名 | 神奈川連盟 | 東関東連盟 | 北関東連盟 | 東京連盟 | 順位 |
| リーグ名 | 横浜青葉 | 船橋 | 浦和 | 東京日野 | 勝敗 | |
| I | 神奈川連盟 | \ | ○10-3 | ○6-4 | △9-9 | 1位 |
| | 横浜青葉 | | | | | 2勝1分 |
| II | 東関東連盟 | | ×3-10 | ×2-9 | △4-4 | 4位 |
| | 船橋 | | 1分2敗 | | | |
| III | 北関東連盟 | | ×4-6 | ○9-2 | ×3-6 | 3位 |
| | 浦和 | | 1勝2敗 | | | |
| IV | 東京連盟 | △9-9 | △4-4 | ○6-3 | 2位 | |
| | 東京日野 | 1勝2分 | | | | |

第3代表グループ：C面

| C面 | | I | II | III | IV | |
|-----|-------------|-------|-----------|-----------|-----------|-----------|
| | 連盟 | 東関東連盟 | 北関東連盟 | 東京連盟 | 神奈川連盟 | 順位 |
| | リーグ名 | 竜ヶ崎 | 宇都宮 | 町田 | 逗子・横浜東 | 勝敗 |
| I | 東関東連盟 | / | ○ 1 6 - 3 | × 7 - 1 2 | × 8 - 1 7 | 3位 |
| | 竜ヶ崎 | | | | | 1勝2敗 |
| II | 北関東連盟 | | × 3 - 1 6 | × 8 - 1 1 | × 7 - 1 0 | 4位 |
| | 宇都宮 | | | | | 3敗 |
| III | 東京連盟 | | ○ 1 2 - 7 | ○ 1 1 - 8 | ○ 4 - 0 | 1位 |
| | 町田 | | | | | 3勝 |
| IV | 神奈川連盟 | | ○ 1 7 - 8 | ○ 1 0 - 7 | × 0 - 4 | 2位 |
| | 逗子・横浜東 | | | | | 2勝1敗 |

第4代表グループ：D面

| D面 | | I | II | III | IV | |
|-----|-------------|---------|-----------|-----------|-----------|-----------|
| | 連盟名 | 北関東連盟 | 東京連盟 | 神奈川連盟 | 東関東連盟 | 順位 |
| | リーグ名 | 埼玉武蔵_南部 | 調布 | 横浜中央・旭 | 千葉市・君津木更津 | 勝敗 |
| I | 北関東連盟 | / | × 1 - 1 7 | × 3 - 1 1 | ○ 9 - 2 | 3位 |
| | 埼玉武蔵_南部 | | | | | 1勝2敗 |
| II | 東京連盟 | | ○ 1 7 - 1 | ○ 9 - 0 | ○ 5 - 1 | 1位 |
| | 調布 | | | | | 3勝 |
| III | 神奈川連盟 | | ○ 1 1 - 3 | × 0 - 9 | ○ 6 - 3 | 2位 |
| | 横浜中央・旭 | | | | | 2勝1敗 |
| IV | 東関東連盟 | | × 2 - 9 | × 1 - 5 | × 3 - 6 | 4位 |
| | 千葉市・君津木更津 | | | | | 3敗 |







| | | | |
|-----|--------------------|-------|------------------|
| 大会名 | 2024年 ティーボール関東親善大会 | | |
| 開催日 | 2024年6月8日 | グラウンド | A面 第1代表グループ:富士見A |

第1試合

| チーム | 1 | 2 | 3 | 4 | 5 | 6 | 計 |
|---------|---|---|---|---|---|---|----|
| 藤沢・二宮大磯 | 0 | 0 | 3 | 0 | 0 | 0 | 3 |
| 東練馬 | 4 | 3 | 0 | 4 | 2 | × | 13 |

第2試合

| チーム | 1 | 2 | 3 | 4 | 5 | 6 | 計 |
|-----|---|---|---|---|---|---|---|
| 大宮 | 2 | 0 | 0 | 0 | 1 | 3 | 6 |
| 牛久 | 0 | 6 | 0 | 0 | 1 | × | 7 |

第3試合

| チーム | 1 | 2 | 3 | 4 | 5 | 6 | 計 |
|-----|---|---|---|---|---|---|----|
| 牛久 | 0 | 2 | 1 | 0 | 4 | | 7 |
| 東練馬 | 2 | 2 | 6 | 8 | 2 | | 20 |

第4試合

| チーム | 1 | 2 | 3 | 4 | 5 | 6 | 計 |
|---------|---|---|---|---|---|---|---|
| 大宮 | 0 | 0 | 4 | 4 | 1 | 0 | 9 |
| 藤沢・二宮大磯 | 4 | 0 | 3 | 0 | 0 | 1 | 8 |

第5試合

| チーム | 1 | 2 | 3 | 4 | 5 | 6 | 計 |
|---------|---|---|---|---|---|---|---|
| 牛久 | 4 | 1 | 0 | 2 | 0 | 1 | 8 |
| 藤沢・二宮大磯 | 2 | 0 | 0 | 3 | 1 | 1 | 7 |

第6試合

| チーム | 1 | 2 | 3 | 4 | 5 | 6 | 計 |
|-----|---|---|---|---|---|---|----|
| 大宮 | 0 | 0 | 2 | 0 | 0 | 0 | 2 |
| 東練馬 | 2 | 6 | 0 | 0 | 2 | × | 10 |

| | | | |
|-----|-----------|-------|-----------------|
| 開催日 | 2024年6月8日 | グラウンド | B面 第2代表グループ:志木A |
|-----|-----------|-------|-----------------|

第1試合

| チーム | 1 | 2 | 3 | 4 | 5 | 6 | 計 |
|------|---|---|---|---|---|---|----|
| 横浜青葉 | 6 | 0 | 0 | 4 | 0 | | 10 |
| 船橋 | 0 | 1 | 1 | 0 | 1 | | 3 |

第2試合

| チーム | 1 | 2 | 3 | 4 | 5 | 6 | 計 |
|------|---|---|---|---|---|---|---|
| 浦和 | 3 | 0 | 0 | 0 | 0 | 0 | 3 |
| 東京日野 | 1 | 3 | 2 | 0 | 0 | × | 6 |

第3試合

| チーム | 1 | 2 | 3 | 4 | 5 | 6 | 計 |
|------|---|---|---|---|---|---|---|
| 横浜青葉 | 4 | 2 | 0 | 0 | | | 6 |
| 浦和 | 0 | 2 | 2 | 0 | | | 4 |

第4試合

| チーム | 1 | 2 | 3 | 4 | 5 | 6 | 計 |
|------|---|---|---|---|---|---|---|
| 東京日野 | 0 | 1 | 0 | 2 | 0 | 1 | 4 |
| 船橋 | 1 | 0 | 0 | 0 | 2 | 1 | 4 |

第5試合

| チーム | 1 | 2 | 3 | 4 | 5 | 6 | 計 |
|-----|---|---|---|---|---|---|---|
| 浦和 | 1 | 0 | 6 | 1 | 1 | | 9 |
| 船橋 | 0 | 0 | 0 | 2 | 0 | | 2 |

第6試合

| チーム | 1 | 2 | 3 | 4 | 5 | 6 | 計 |
|------|---|---|---|---|---|---|---|
| 東京日野 | 2 | 0 | 2 | 5 | 0 | | 9 |
| 横浜青葉 | 3 | 6 | 0 | 0 | 0 | | 9 |

| | | | | | | |
|-----|--------------------|-------|------------------|--|--|--|
| 大会名 | 2024年 ティーボール関東親善大会 | | | | | |
| 開催日 | 2024年6月8日 | グラウンド | C面 第3代表グループ:富士見B | | | |

第1試合

| チーム | 1 | 2 | 3 | 4 | 5 | 6 | 計 |
|-----|---|---|---|---|---|---|----|
| 宇都宮 | 0 | 1 | 0 | 1 | 1 | | 3 |
| 竜ヶ崎 | 4 | 1 | 1 | 4 | 6 | | 16 |

第2試合

| チーム | 1 | 2 | 3 | 4 | 5 | 6 | 計 |
|--------|---|---|---|---|---|---|---|
| 豆子・横浜東 | 0 | 0 | 0 | 0 | 0 | 0 | 0 |
| 町田 | 0 | 0 | 2 | 0 | 2 | × | 4 |

第3試合

| チーム | 1 | 2 | 3 | 4 | 5 | 6 | 計 |
|-----|---|---|---|---|---|---|----|
| 竜ヶ崎 | 2 | 0 | 3 | 2 | 0 | | 7 |
| 町田 | 0 | 2 | 2 | 3 | 5 | | 12 |

第4試合

| チーム | 1 | 2 | 3 | 4 | 5 | 6 | 計 |
|--------|---|---|---|---|---|---|----|
| 宇都宮 | 1 | 3 | 2 | 1 | 0 | | 7 |
| 豆子・横浜東 | 3 | 2 | 0 | 3 | 2 | | 10 |

第5試合

| チーム | 1 | 2 | 3 | 4 | 5 | 6 | 計 |
|-----|---|---|---|---|---|---|----|
| 宇都宮 | 0 | 0 | 3 | 5 | 0 | | 8 |
| 町田 | 4 | 4 | 0 | 0 | 3 | | 11 |

第6試合

| チーム | 1 | 2 | 3 | 4 | 5 | 6 | 計 |
|--------|---|---|---|---|---|---|----|
| 豆子・横浜東 | 7 | 1 | 2 | 2 | 5 | | 17 |
| 竜ヶ崎 | 3 | 1 | 0 | 2 | 2 | | 8 |

| | | | | | | |
|-----|-----------|-------|-----------------|--|--|--|
| 開催日 | 2024年6月8日 | グラウンド | D面 第4代表グループ:志木B | | | |
|-----|-----------|-------|-----------------|--|--|--|

第1試合

| チーム | 1 | 2 | 3 | 4 | 5 | 6 | 計 |
|---------|---|---|---|---|---|---|----|
| 埼玉武蔵 南部 | 1 | 0 | 0 | 0 | 0 | 0 | 1 |
| 調布 | 1 | 4 | 2 | 5 | 5 | × | 17 |

第2試合

| チーム | 1 | 2 | 3 | 4 | 5 | 6 | 計 |
|-----------|---|---|---|---|---|---|---|
| 千葉市・君津木更津 | 1 | 0 | 2 | 0 | 0 | 0 | 3 |
| 横浜中央・旭 | 3 | 0 | 3 | 0 | 0 | × | 6 |

第3試合

| チーム | 1 | 2 | 3 | 4 | 5 | 6 | 計 |
|---------|---|---|---|---|---|---|----|
| 横浜中央・旭 | 1 | 0 | 3 | 2 | 4 | 1 | 11 |
| 埼玉武蔵 南部 | 1 | 0 | 0 | 0 | 2 | 0 | 3 |

第4試合

| チーム | 1 | 2 | 3 | 4 | 5 | 6 | 計 |
|-----------|---|---|---|---|---|---|---|
| 千葉市・君津木更津 | 0 | 0 | 0 | 0 | 1 | | 1 |
| 調布 | 0 | 0 | 0 | 2 | 3 | | 5 |

第5試合

| チーム | 1 | 2 | 3 | 4 | 5 | 6 | 計 |
|--------|---|---|---|---|---|---|---|
| 横浜中央・旭 | 0 | 0 | 0 | 0 | 0 | 0 | 0 |
| 調布 | 0 | 2 | 2 | 2 | 3 | × | 9 |

第6試合

| チーム | 1 | 2 | 3 | 4 | 5 | 6 | 計 |
|-----------|---|---|---|---|---|---|---|
| 埼玉武蔵 南部 | 5 | 0 | 2 | 2 | 0 | | 9 |
| 千葉市・君津木更津 | 1 | 0 | 0 | 0 | 1 | | 2 |

ゼット杯 2024 リトルリーグ マイナー秋季関東選手権大会



北関東連盟 第一代表
埼玉イーストリীগUKS

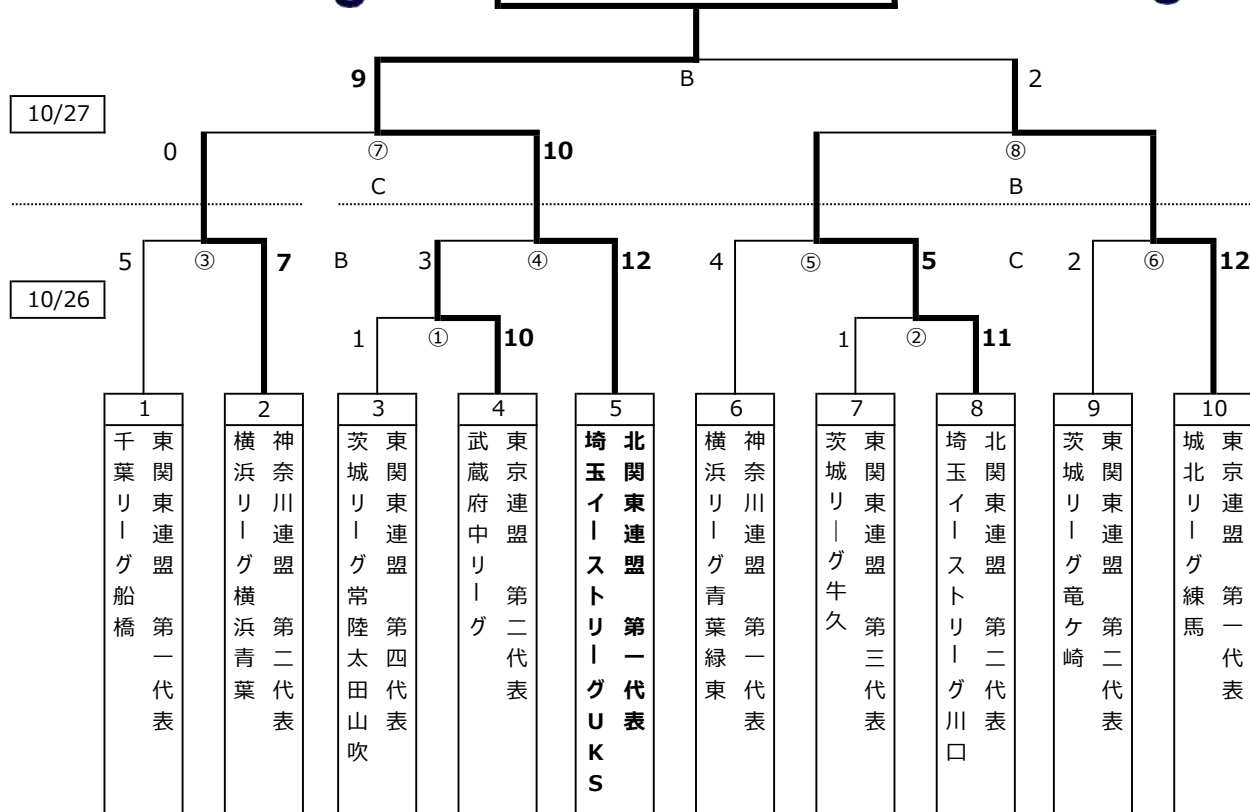

| 試合会場 | 10/26 | 10/27 |
|---------------|-------|-------|
| 第1会場 B面 | ①③④ | ⑧⑨ |
| 第2会場 C面 | ②⑤⑥ | ⑦ |
| 白羽スポーツ広場 (2面) | | |

| | | |
|-----|-------|---------|
| 閉会式 | 13:30 | 決勝戦終了次第 |
|-----|-------|---------|

| 試合開始予定時間 | 10/26 | 10/27 |
|----------|-------|-------|
| 第1試合 | 9:00 | 9:00 |
| 第2試合 | 11:00 | 11:00 |
| 第3試合 | 13:00 | |

東関東連盟担当 : 篠原副事務局長





ミスノ杯2024 リトルリーグ秋季関東選手権大会

開催日：2024年11月9日（土曜日）・11月10日（日曜日）

試合会場：2024年11月9日:サイボー川口差間グラウンド（A面）・浦和グラウンド（B面）2面
2024年11月10日:サイボー川口差間グラウンド（A面）



| | |
|----|-------------------------|
| 優勝 | 埼玉イーストリーグ 川口 |
|----|-------------------------|

| | |
|-----|---------------------|
| 準優勝 | 埼玉イーストリーグ 浦和 |
| 第3位 | 湘南リーグ 藤沢 |
| 第3位 | 茨城リーグ 牛久 |

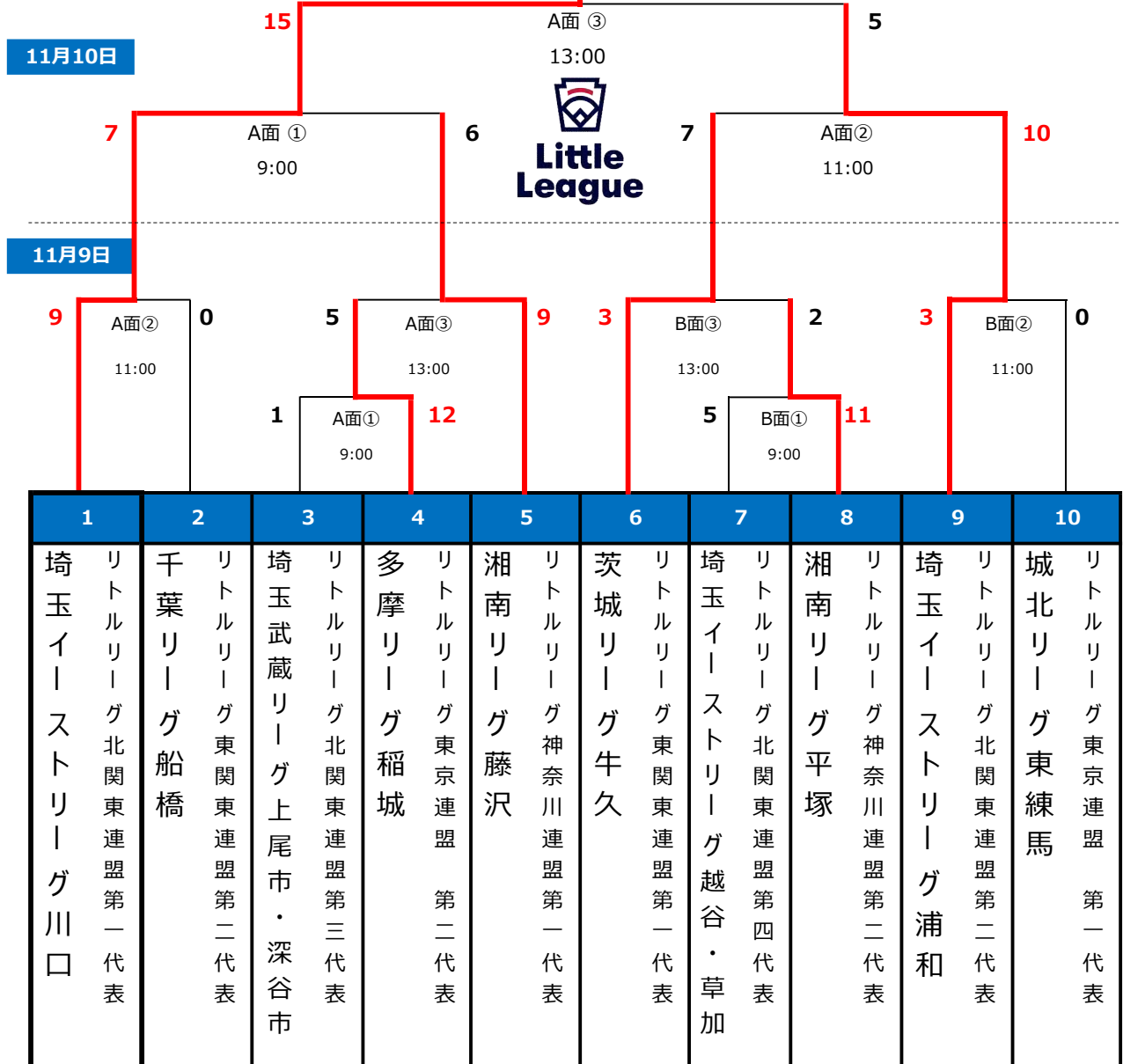

| グラウンド名 | 11月9日 | 11月10日 | グラウンド責任者 |
|--------------------|-------|--------|----------------------------|
| A面 サイボー-差間グラウンド | ① ② ③ | ① ② ③ | リトルリーグ北関東連盟 事務局次長 齊藤 圭介 |
| B面 浦和グラウンド | ① ② ③ | / | リトルリーグ北関東連盟 事務局次長 江森 嘉信 |





| | | | | | | | | | | | |
|------------|-------------------------|--|--|--|--------------|-----------|--|--|--|--|--|
| 大会名 | ミズノ杯2024リトルリーグ秋季関東選手権大会 | | | | | | | | | | |
| 開催日 | 2024年11月9日 | | | | グラウンド | サイボー川口差間G | | | | | |

C面 第1試合

| チーム | 1 | 2 | 3 | 4 | 5 | 6 | | | 計 | 投手 | 捕手 |
|-------------|-----|---|---|---|---------|---|--|--|--------------|-----|--------|
| 埼玉武蔵 上尾市深谷市 | 0 | 0 | 1 | 0 | | | | | 1 | 松山 | 飛田 |
| 多摩 稲城 | 4 | 3 | 5 | × | | | | | 12 | 田口 | 松山 |
| | 本塁打 | | | | 三塁打 | | | | | 二塁打 | 備考 |
| 埼玉武蔵 上尾市深谷市 | | | | | | | | | | 松川 | 4回コールド |
| 多摩 稲城 | | | | | 大津2, 渡辺 | | | | 福山、峠、千田2、米崎2 | | |

C面 第2試合

| チーム | 1 | 2 | 3 | 4 | 5 | 6 | | | 計 | 投手 | 捕手 |
|-----------|-----|---|---|---|-------|---|--|--|---|----------|------|
| 埼玉イースト 川口 | 0 | 0 | 4 | 3 | 2 | | | | 9 | 山本(千) | 田賀 |
| 千葉 船橋 | 0 | 0 | 0 | 0 | 0 | | | | 0 | 三宅、石井 | 小野 |
| | 本塁打 | | | | 三塁打 | | | | | 二塁打 | 備考 |
| 埼玉イースト 川口 | | | | | 山本(千) | | | | | 田賀、山本(彰) | 時間制限 |
| 千葉 船橋 | | | | | | | | | | | |

C面 第3試合

| チーム | 1 | 2 | 3 | 4 | 5 | 6 | | | 計 | 投手 | 捕手 |
|-------|-----|---|---|---|-----|---|--|--|----|------------|---------------------|
| 湘南 藤沢 | 1 | 0 | 3 | 1 | 0 | 4 | | | 9 | 三浦、丸山 | 笠井 |
| 多摩 稲城 | 2 | 0 | 3 | 0 | 0 | 0 | | | 5 | 米崎、福山、峠、渡辺 | 松山 |
| | 本塁打 | | | | 三塁打 | | | | | 二塁打 | 備考 |
| 湘南 藤沢 | | | | | | | | | | 三浦、佐橋2、笠井 | 時間制限により6回 タイブレーク |
| 多摩 稲城 | | | | | 大津 | | | | 田口 | | |

| | | | | | | | | | | | |
|------------|------------|--|--|--|--------------|-----|--|--|--|--|--|
| 開催日 | 2024年11月9日 | | | | グラウンド | 浦和G | | | | | |
|------------|------------|--|--|--|--------------|-----|--|--|--|--|--|

B面 第1試合

| チーム | 1 | 2 | 3 | 4 | 5 | 6 | | | 計 | 投手 | 捕手 |
|-------------|-----|---|---|---|-----|---|--|--|-------|----------|----|
| 湘南 平塚 | 3 | 0 | 4 | 1 | 3 | 0 | | | 11 | 加藤、黒木 | 須永 |
| 埼玉イースト 越谷草加 | 1 | 0 | 4 | 0 | 0 | 0 | | | 5 | 富岡、上村、高野 | 川岸 |
| | 本塁打 | | | | 三塁打 | | | | | 二塁打 | 備考 |
| 湘南 平塚 | | | | | 宮代 | | | | | 佐々木 | |
| 埼玉イースト 越谷草加 | | | | | | | | | 富岡、上村 | | |

B面 第2試合

| チーム | 1 | 2 | 3 | 4 | 5 | 6 | | | 計 | 投手 | 捕手 |
|-----------|-----|---|---|---|-----|---|--|--|----|-----|----|
| 城北 東練馬 | 0 | 0 | 0 | 0 | 0 | 0 | | | 0 | 管 | 斉藤 |
| 埼玉イースト 浦和 | 1 | 0 | 2 | 0 | 0 | × | | | 3 | 川北 | 清水 |
| | 本塁打 | | | | 三塁打 | | | | | 二塁打 | 備考 |
| 城北 東練馬 | | | | | | | | | | | |
| 埼玉イースト 浦和 | | | | | | | | | 川北 | | |

B面 第3試合

| チーム | 1 | 2 | 3 | 4 | 5 | 6 | 7 | 8 | 9 | 計 | 投手 | 捕手 |
|-------|-----|---|---|---|-----|---|---|---|----|-----|---------------------|----|
| 湘南 平塚 | 0 | 0 | 1 | 0 | 0 | 0 | 0 | 1 | 0 | 2 | 佐々木、宮崎 | 須永 |
| 茨城 牛久 | 0 | 0 | 1 | 0 | 0 | 0 | 0 | 1 | 1× | 3 | 梶本、萩原、松本、朝 | 内田 |
| | 本塁打 | | | | 三塁打 | | | | | 二塁打 | 備考 | |
| 湘南 平塚 | | | | | | | | | | 宮代 | 延長7回、8.9回 タイブレーク | |
| 茨城 牛久 | | | | | | | | | 鈴木 | | | |

| | | | |
|-----|-------------------------|-------|-----------|
| 大会名 | ミズノ杯2024リトルリーグ秋季関東選手権大会 | | |
| 開催日 | 2024年11月10日 | グラウンド | サイボー川口差間G |

C面 第1試合 準決勝

| チーム | 1 | 2 | 3 | 4 | 5 | 6 | | | 計 | 投手 | 捕手 |
|-----------|---------|---|---|---|-----|---|--|--|---|----------|------|
| 湘南 藤沢 | 2 | 0 | 3 | 0 | 1 | | | | 6 | 丸山、千葉 | 笠井 |
| 埼玉イースト 川口 | 1 | 1 | 5 | 0 | × | | | | 7 | 山本(彰) | 田賀 |
| | 本塁打 | | | | 三塁打 | | | | | 二塁打 | 備考 |
| 湘南 藤沢 | 大川、三浦2本 | | | | | | | | | 津留、佐橋 | 時間制限 |
| 埼玉イースト 川口 | 山本(千) | | | | | | | | | 益子、山本(彰) | |

C面 第2試合 準決勝

| チーム | 1 | 2 | 3 | 4 | 5 | 6 | | | 計 | 投手 | 捕手 |
|-----------|-----|---|---|---|-------|---|--|--|----|-------|----|
| 埼玉イースト 浦和 | 2 | 0 | 5 | 0 | 0 | 3 | | | 10 | 皆木、菊村 | 清水 |
| 茨城 牛久 | 2 | 0 | 1 | 4 | 0 | 0 | | | 7 | 眞壁、鈴木 | 内田 |
| | 本塁打 | | | | 三塁打 | | | | | 二塁打 | 備考 |
| 埼玉イースト 浦和 | | | | | 皆木、川北 | | | | | 皆木2 | |
| 茨城 牛久 | | | | | | | | | | 内田、飯田 | |

C面 第3試合 決勝

| チーム | 1 | 2 | 3 | 4 | 5 | 6 | | | 計 | 投手 | 捕手 |
|-----------|-----|---|---|----|----------|---|--|--|----|----------------|--------|
| 埼玉イースト 浦和 | 3 | 0 | 0 | 2 | | | | | 5 | 指宿、竹田、大谷 | 清水 |
| 埼玉イースト 川口 | 3 | 4 | 4 | 4× | | | | | 15 | 林 | 田賀 |
| | 本塁打 | | | | 三塁打 | | | | | 二塁打 | 備考 |
| 埼玉イースト 浦和 | | | | | | | | | | 皆木、川北 | 4回コールド |
| 埼玉イースト 川口 | | | | | 山本(彰)、竹村 | | | | | 田賀、竹村、山本(千)、砂畑 | |



連盟イベント

2024 年度 NPO 法人リトルリーグ北関東連盟 指導者講習会

日 時：2024 年 1 月 20 日（土）9 時～11 時

会 場：平成国際大学 講義室 埼玉県加須市水深大立野 2000

指導者講習内容

- | | |
|---------------|-------------|
| 1.開会の挨拶 | 三橋副理事長 |
| 2.理事長挨拶 | 川田理事長 |
| 3.2024 年シーズン | 大会規則 競技部 前原 |
| 4.試合中の注意事項 | 審判部 小相澤、小澤 |
| 5.広報部注意事項 | 広報部 伊東 |
| 6.ジュニアリーグについて | 事務局 瀬川 |



2024 年度 NPO 法人リトルリーグ北関東連盟 審判講習会(座講)

日 時：2024 年 1 月 20 日（土） 13 時 30 分～15 時
会 場：平成国際大学 講義室 埼玉県加須市水深大立野 2000
参加者：審判講習会（座学）79 名：受講者 73 名、講師 6 名

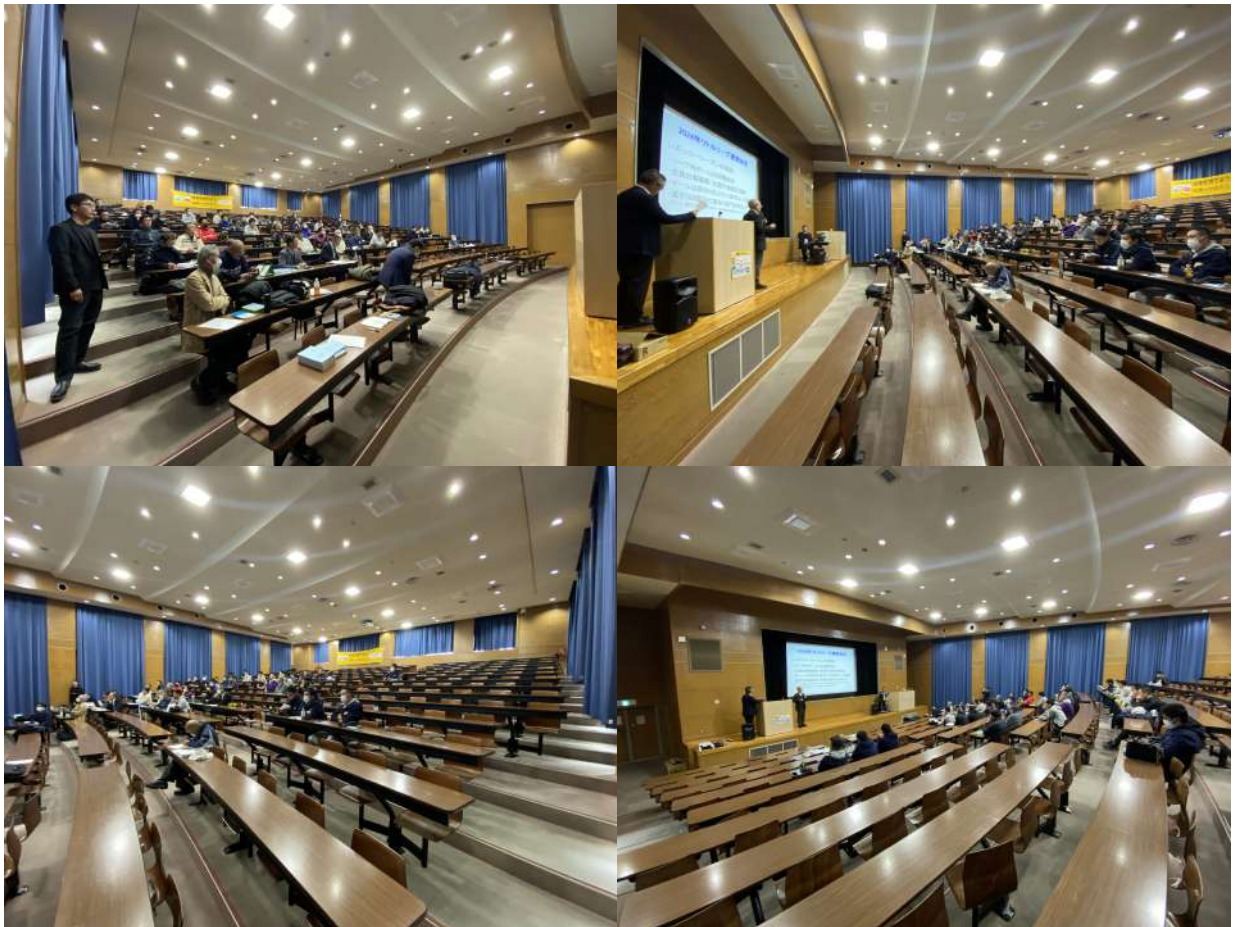

NPO法人 リトルリーグ北関東連盟 開幕式

日 時：2024年1月28日（日） 9時30分～

会 場：東洋大学 野球場（川越市）

リトルリーグ北関東連盟第45回開幕式が川越市の東洋大学 野球場で盛大に行われました。





埼玉イーストリーグ 浦和

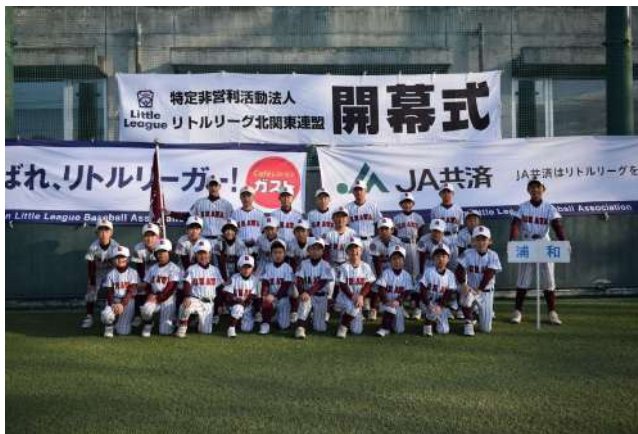

埼玉イーストリーグ 越谷



埼玉イーストリーグ 草加



埼玉イーストリーグ 川口



埼玉武蔵リーグ 埼玉西部



埼玉武蔵リーグ 富士見



埼玉武蔵リーグ 朝霞

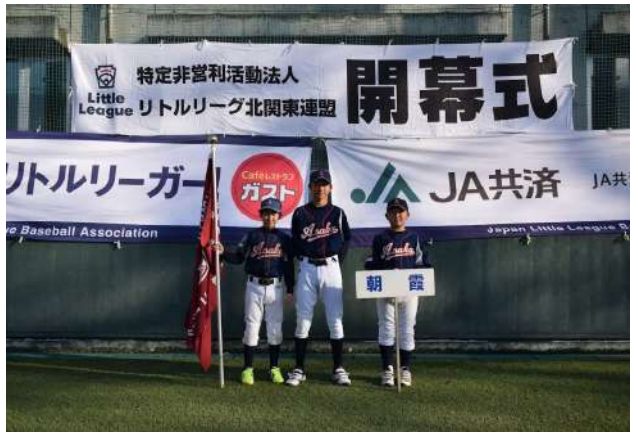

埼玉武蔵リーグ 志木



埼玉武蔵リーグ 上尾市



宇都宮リーグ



埼玉武蔵リーグ 深谷市



大宮リーグ



2024年シーズン マイナー部門『AIGプレゼンツMLBカップ2024』 ホームランダービー・野球教室

| | | |
|---|-----|--|
| ◎ | 主 催 | メジャーリーグベースボールジャパン |
| ◎ | 主 管 | NPO法人 リトルリーグ北関東連盟 |
| ◎ | 日 時 | 2024年4月27日（土）9時30分～13時 |
| ◎ | 場 所 | 上尾市平方スポーツ平場 |
| ◎ | 要 項 | MLBカップ出場リーグ・チームの代表選手によるホームラン競争 MLBゲストによる野球教室 |
| ◎ | 形 式 | 各リーグ・チーム代表1名によるホームラン競争 連合チームもそれぞれのチーム代表選手が参加する。 |







NPO法人 リトルリーグ北関東連盟北関東連盟 審判講習会 実技

- ◎ 主 催 : NPO法人 リトルリーグ北関東連盟
- ◎ 日 時 : 2024年12月 1日 (日) 8:30~13:00
- ◎ 球 場 : 上尾市平方公園グラウンド
- ◎ 概 要 : 総勢88名 (受講生73名、講師15名)

晩秋の晴天の日に、北関東連盟審判講習 実技が、上尾市平方公園グラウンドで開催されました。
埼玉武蔵リーグ 上尾市・深谷市、大宮リーグの選手が、協力してくれました。





リーグ大会・イベント

2024年 第15回サイネットジャパン 春季ティーボールイベント組合せ

主催：大宮リーグ

- ◎ 日 時：2024年3月24日(日)
- ◎ 会 場：A面 西遊馬マイナーG、 B面 西遊馬ティーボールG
- ◎ 時間制限：35分 1回の攻撃、3アウト又は9打席で交替
- ◎ 参加費：ティーボール 2個
- ◎ 各試合前に対戦チームとベースランニング競争を実施します。(第1試合目のみ)

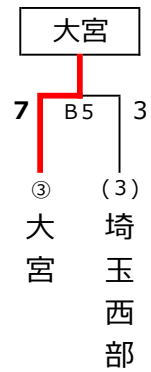
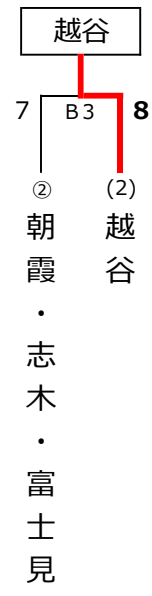
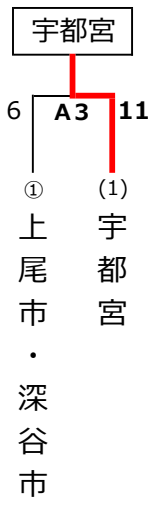
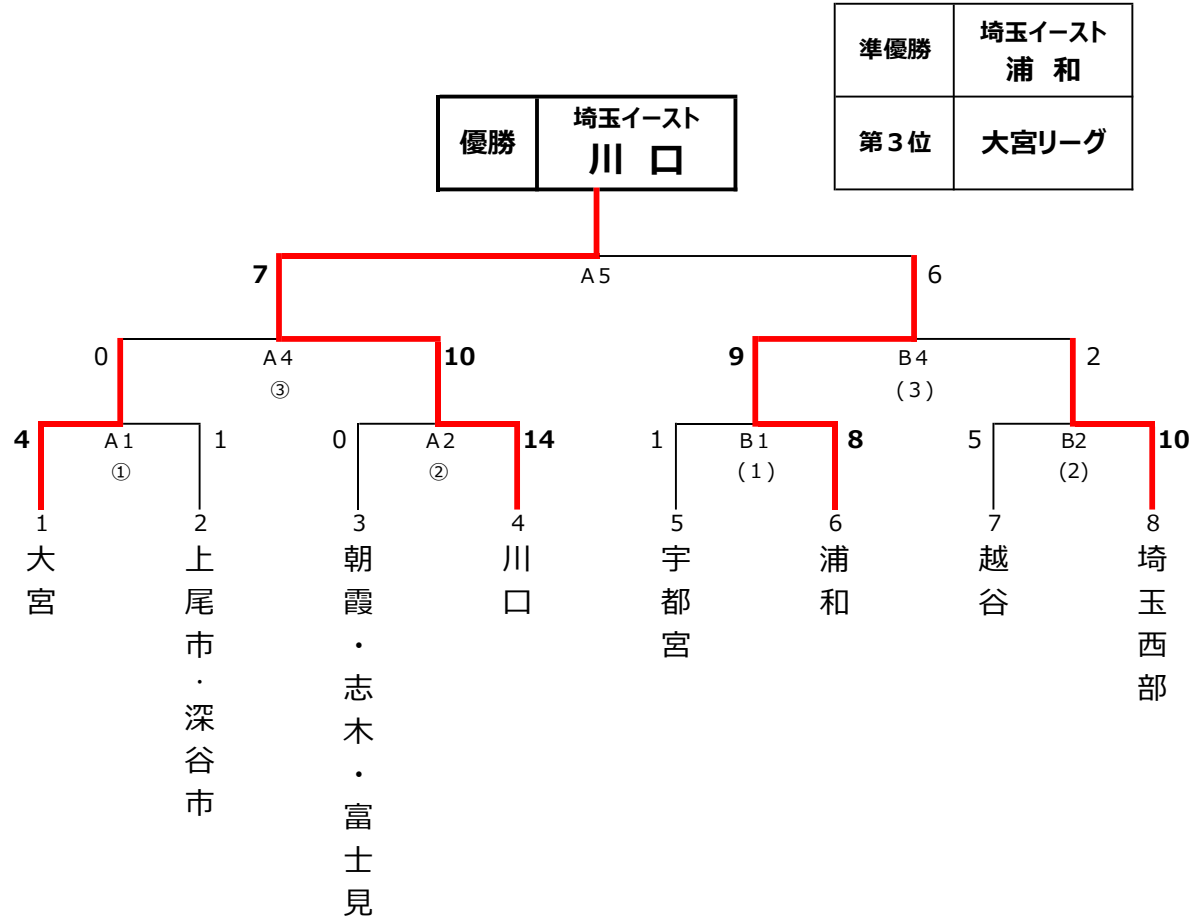



| | | | | | | | | | | | |
|------------|---------------------------------|--|--|--|--------------|-----------------|--|--|--|--|--|
| 大会名 | 2024年 第15回サイネットジャパン春季ティーボールイベント | | | | | | | | | | |
| 開催日 | 2024年3月24日 | | | | グラウンド | A面 西遊馬マイナーグラウンド | | | | | |

A面 第1試合

| チーム | 1 | 2 | 3 | 4 | 5 | 6 | | | | 計 | 投手 | 捕手 |
|--------|-----|---|---|---|---|-----|--|--|-------|---|----|----|
| 上尾市深谷市 | 0 | 0 | 1 | 0 | 0 | 0 | | | | 1 | | |
| 大宮 | 2 | 0 | 1 | 1 | 0 | × | | | | 4 | | |
| | 本塁打 | | | | | 三塁打 | | | 二塁打 | | 備考 | |
| 上尾市深谷市 | | | | | | | | | 安田 | | | |
| 大宮 | | | | | | 榎本 | | | 榎本、目崎 | | | |

A面 第2試合

| チーム | 1 | 2 | 3 | 4 | 5 | 6 | | | | 計 | 投手 | 捕手 |
|---------|-----|---|---|---|---|-----|--|--|----------|----|------|----|
| 朝霞志木富士見 | 0 | 0 | 0 | 0 | 0 | | | | | 0 | | |
| 川口 | 7 | 2 | 0 | 1 | 4 | | | | | 14 | | |
| | 本塁打 | | | | | 三塁打 | | | 二塁打 | | 備考 | |
| 朝霞志木富士見 | | | | | | | | | | | 時間制限 | |
| 川口 | | | | | | | | | 西田、網島、織田 | | | |

A面 第3試合

| チーム | 1 | 2 | 3 | 4 | 5 | 6 | 7 | | | 計 | 投手 | 捕手 |
|--------|-----|---|---|---|---|-----|---|--|-----------|----|------|----|
| 上尾市深谷市 | 0 | 2 | 1 | 3 | | | | | | 6 | | |
| 宇都宮 | 5 | 5 | 1 | × | | | | | | 11 | | |
| | 本塁打 | | | | | 三塁打 | | | 二塁打 | | 備考 | |
| 上尾市深谷市 | | | | | | | | | | | 時間制限 | |
| 宇都宮 | 石本 | | | | | | | | 高橋×2、石本、林 | | | |

A面 第4試合 (準決勝)

| チーム | 1 | 2 | 3 | 4 | 5 | 6 | 7 | | | 計 | 投手 | 捕手 |
|-----|-----|---|---|---|---|-----|---|--|---------|----|----|----|
| 川口 | 0 | 0 | 0 | 3 | 4 | 3 | | | | 10 | | |
| 大宮 | 0 | 0 | 0 | 0 | 0 | 0 | | | | 0 | | |
| | 本塁打 | | | | | 三塁打 | | | 二塁打 | | 備考 | |
| 川口 | | | | | | 網島 | | | 西田×2、織田 | | | |
| 大宮 | | | | | | | | | | | | |

A面 第5試合 (決勝)

| チーム | 1 | 2 | 3 | 4 | 5 | 6 | | | | 計 | 投手 | 捕手 |
|-----|-----|---|---|---|---|-----|--|--|------------|---|----------|----|
| 浦和 | 2 | 0 | 3 | 0 | 1 | 0 | | | | 6 | | |
| 川口 | 1 | 2 | 0 | 2 | 1 | 1 | | | | 7 | | |
| | 本塁打 | | | | | 三塁打 | | | 二塁打 | | 備考 | |
| 浦和 | | | | | | | | | 高瀬、中村×2、秋山 | | タイムアウト2回 | |
| 川口 | | | | | | | | | | | | |

| | | | | | | | | | | | |
|------------|---------------------------------|--|--|--|--------------|-----------------|--|--|--|--|--|
| 大会名 | 2024年 第15回サイネットジャパン春季ティーボールイベント | | | | | | | | | | |
| 開催日 | 2024年3月24日 | | | | グラウンド | B面 西遊馬Tボールグラウンド | | | | | |

B面 第1試合

| チーム | 1 | 2 | 3 | 4 | 5 | 6 | | | | 計 | 投手 | 捕手 |
|-----|-----|---|---|---|-----|---|--|--|-------------|---|------|----|
| 浦和 | 3 | 0 | 2 | 3 | | | | | | 8 | | |
| 宇都宮 | 0 | 0 | 0 | 1 | | | | | | 1 | | |
| | 本塁打 | | | | 三塁打 | | | | 二塁打 | | 備考 | |
| 浦和 | | | | | | | | | 高瀬、松島、高橋(悠) | | 時間制限 | |
| 宇都宮 | | | | | | | | | 石本 | | | |

B面 第2試合

| チーム | 1 | 2 | 3 | 4 | 5 | 6 | | | | 計 | 投手 | 捕手 |
|------|-----|---|---|---|-----|---|--|--|------|----|------|----|
| 埼玉西部 | 6 | 2 | 0 | 2 | | | | | | 10 | | |
| 越谷 | 3 | 0 | 0 | 2 | | | | | | 5 | | |
| | 本塁打 | | | | 三塁打 | | | | 二塁打 | | 備考 | |
| 埼玉西部 | | | | | | | | | 石川 | | 時間制限 | |
| 越谷 | | | | | | | | | 高野×2 | | | |

B面 第3試合

| チーム | 1 | 2 | 3 | 4 | 5 | 6 | 7 | | | 計 | 投手 | 捕手 |
|---------|-----|---|---|---|-----|---|---|--|-------|---|------|----|
| 朝霞志木富士見 | 1 | 1 | 2 | 3 | | | | | | 7 | | |
| 越谷 | 1 | 0 | 3 | 4 | | | | | | 8 | | |
| | 本塁打 | | | | 三塁打 | | | | 二塁打 | | 備考 | |
| 朝霞志木富士見 | | | | | | | | | 糟谷×2 | | 時間制限 | |
| 越谷 | | | | | | | | | 高野、関口 | | | |

B面 第4試合 (準決勝)

| チーム | 1 | 2 | 3 | 4 | 5 | 6 | 7 | | | 計 | 投手 | 捕手 |
|------|-----|---|---|---|-----|---|---|--|----------|---|------|----|
| 埼玉西部 | 0 | 2 | 0 | 0 | | | | | | 2 | | |
| 浦和 | 5 | 0 | 4 | × | | | | | | 9 | | |
| | 本塁打 | | | | 三塁打 | | | | 二塁打 | | 備考 | |
| 埼玉西部 | | | | | 内田 | | | | 石川 | | 時間制限 | |
| 浦和 | | | | | | | | | 高瀬、中村、秋山 | | | |

B面 第5試合 (3位決定戦)

| チーム | 1 | 2 | 3 | 4 | 5 | 6 | | | | 計 | 投手 | 捕手 |
|------|-----|---|---|---|-----|---|--|--|------------|---|------|----|
| 埼玉西部 | 3 | 0 | 0 | 0 | 0 | | | | | 3 | | |
| 大宮 | 0 | 2 | 4 | 0 | 1 | | | | | 7 | | |
| | 本塁打 | | | | 三塁打 | | | | 二塁打 | | 備考 | |
| 埼玉西部 | | | | | | | | | 高瀬、中村×2、秋山 | | 時間制限 | |
| 大宮 | | | | | | | | | | | | |

2024年大宮見沼ライオンズ旗争奪大会

- ◎ 日 時 : 2024年11月23日(祝土)
- ◎ 会 場 : 埼玉武蔵リーグ 富士見グラウンド
- ◎ 時間制限 : 1時間30分、6回まで引き分けの場合、タイブレークを実施
実施要領については、北関東連盟の大会規則による
- ◎ 試合方式 : メジャー IM方式 (スペシャルゲーム)
- ◎ 主 管 : 大宮リーグ
- ◎ 運営責任者 : 永濱 昭
- ◎ 競技責任者 : 小野寺 浩
- ◎ 協 力 : 参加リーグ
- ◎ 審判責任者 : 小島 誠
- ◎ 広報責任者 : 東 敬一

| |
|-----------------------|
| 優勝 : 埼玉武蔵リーグ 南部 |
| 準優勝 : 埼玉イーストリーグ 越谷・草加 |
| 第3位 : 大宮リーグ |

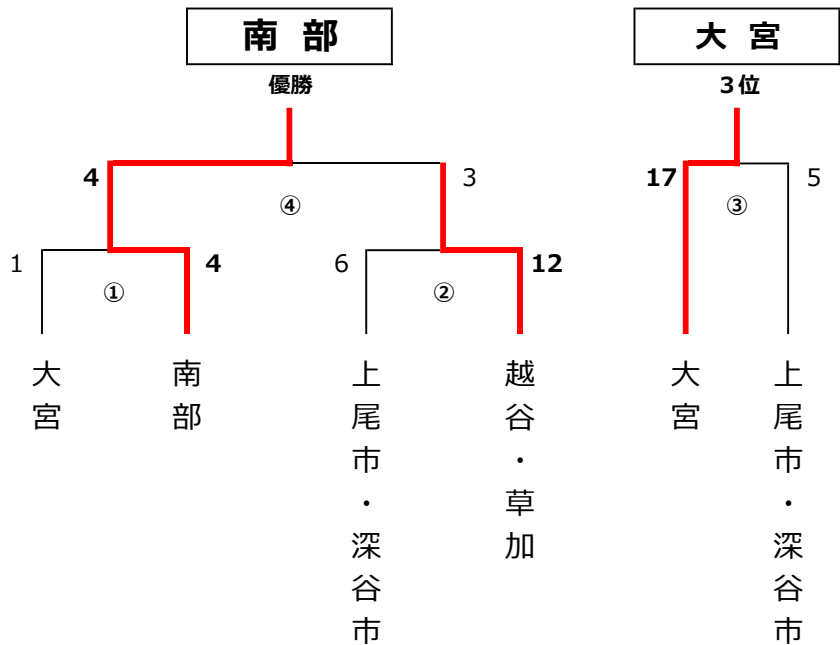

第1回『コーチングを学んでコミュニケーションアップ』

主催：大宮リーグ(NPO 法人 リトルリーグ北関東連盟)
目的：コーチングを学ぶ事により、指導者の「不適切行為を根絶」し、選手の個性を 尊重し、将来を見据えたスキルアップを図ることができる指導者を増やし、リーグの 活性化を図る
日時：2024年11月30日（土）9時15分～11時
会場：片柳コミュニティーセンター（多目的ルーム） さいたま市見沼区染谷3-147-1
講師：鈴木 貴博〔コーチング公認講師、名古屋市長拳法協会理事〕
参加者：大宮リトルリーグ関係者・北関東連盟理事・北関東連盟各リーグ事務局長 総勢45名





スポンサー紹介

NPO法人 リトルリーグ北関東連盟
活動報告書

発行日：2024年（令和6年）12月20日

編集委員：広報部 伊東 隆一
東 敬一
指宿 彩香

競技部 前原 正孝

発行責任者：事務局長 瀬川 勝